

Rowenta | Tefal®

X-CLEAN 10

CS

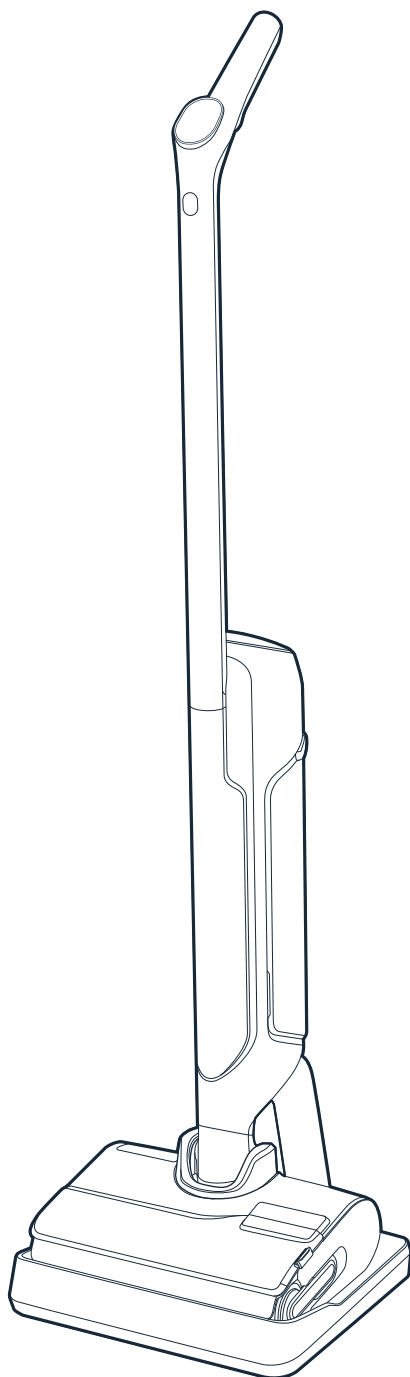

Děkujeme za důvěru.  
Před prvním použitím si **PEČLIVĚ PŘEČTĚTE PŘÍRUČKU**  
„Bezpečnostní pokyny a návod k použití“.

# OBSAH

## 1 / PŘEHLED ZAŘÍZENÍ

- Zařízení
- Hlavice
- Nádržka na špinavou vodu
- Náhradní díly a příslušenství

## 2 / JAK NAINSTALOVAT ZAŘÍZENÍ

- Sestavení zařízení
- Instalace nabíjecí základny

## 3 / JAK NASTAVIT HLASOVÉHO ASISTENTA

## 4 / OBRAZOVKA

- Obrazovka
- Režimy
- Barevné kontrolky
- Kontrolky baterie

## 5 / JAK POUŽÍVAT ZAŘÍZENÍ

- Před použitím
- Spustte zařízení.
- Poloha naležato
- Kompatibilita s podlahami
- Po každém použití

## 6 / JAK PROVÁDĚT ÚDRŽBU ZAŘÍZENÍ

- Jednou týdně
- Každých 6 měsíců

## 7 / ODSTRAŇOVÁNÍ PROBLÉMŮ A ŘEŠENÍ

## 8 / SPECIFIKACE

## 9 / VAROVÁNÍ

PŘI KAŽDÉM ZOBRAZENÍ:

**PODÍVEJTE SE  
NA VIDEO ZDE**



Kliknutím zobrazíte instruktážní video

## ■ ZAŘÍZENÍ

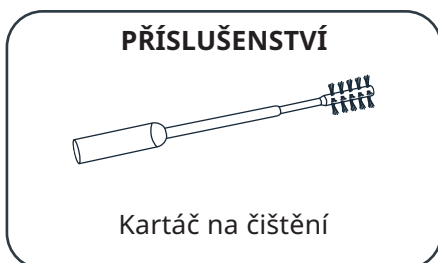
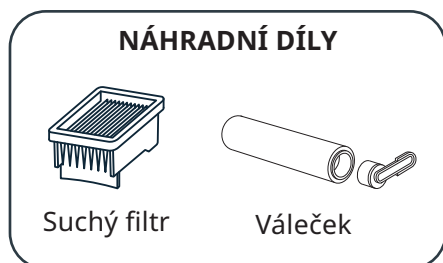
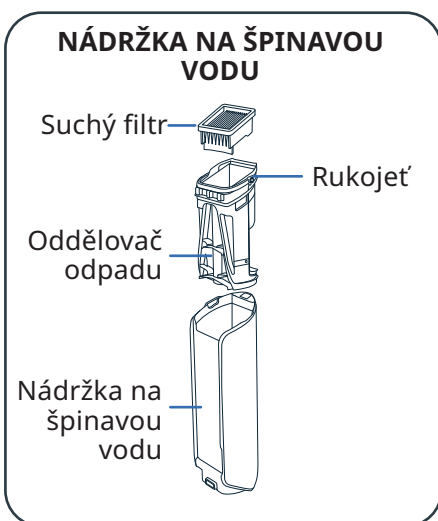
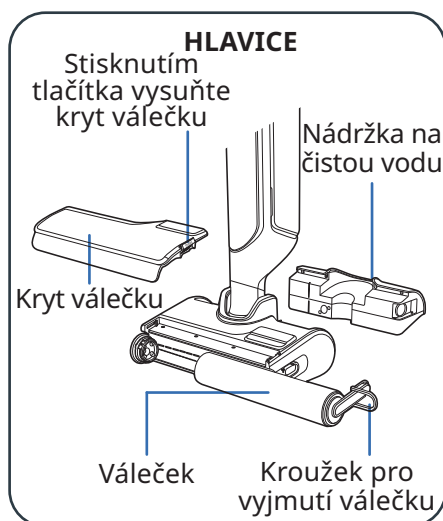
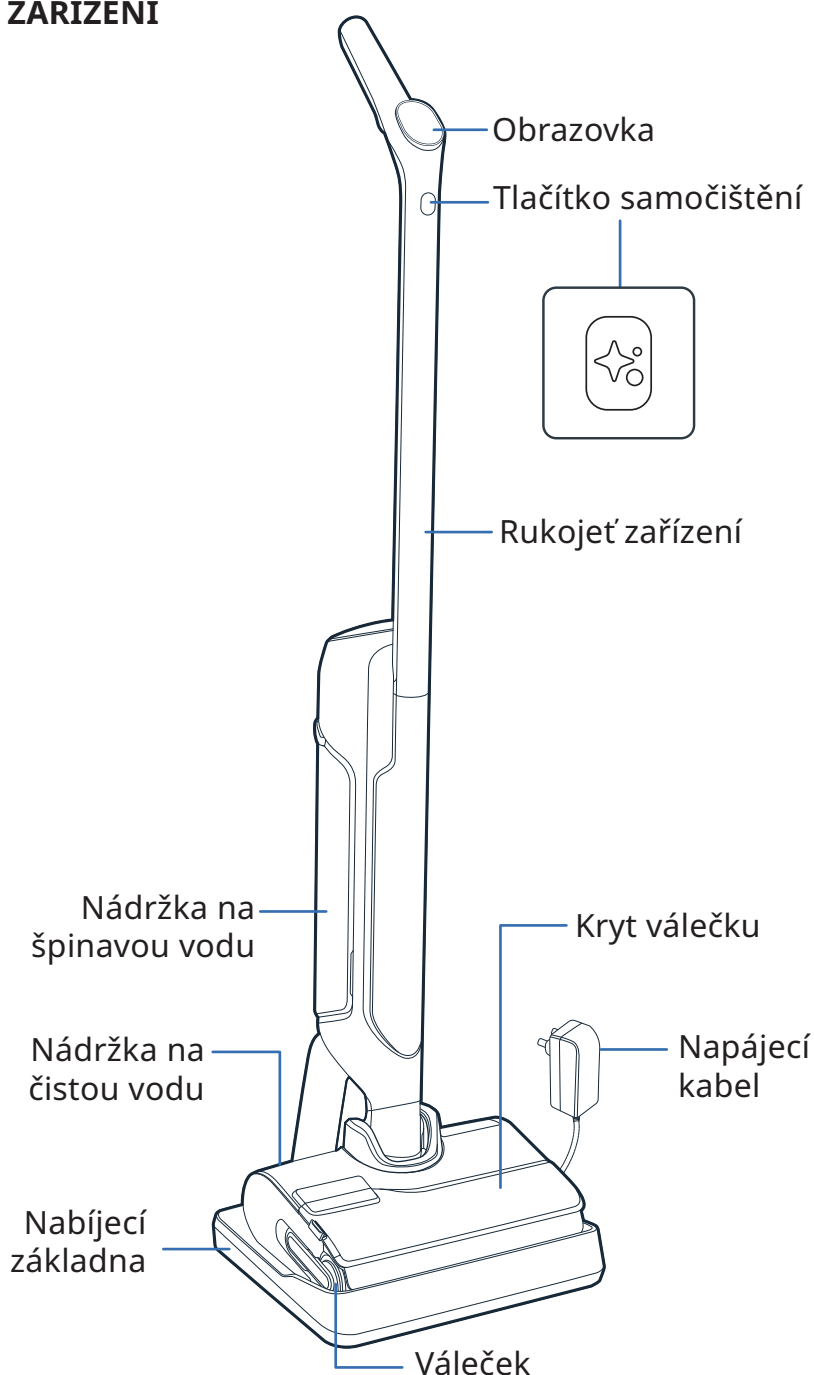

### SESTAVENÍ

- 1 Vložte rukojeť do těla zařízení.
- 2 Rukojeť je správně usazena, jakmile zacvakne na místo.

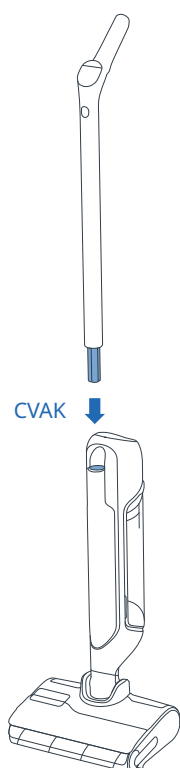

### INSTALACE NABÍJECÍ ZÁKLADNY

- 1 Překlopte nabíjecí základnu.

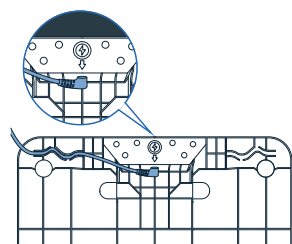
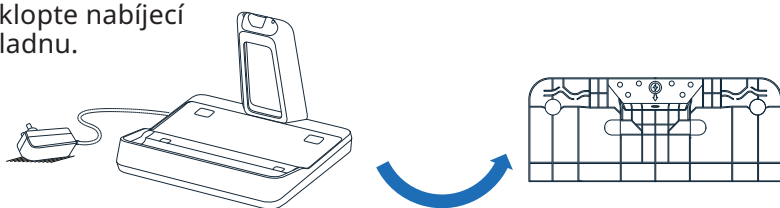

- 2 Zapojte napájecí kabel do základny podle šipky na nabíjecí základně.

- 3 Připojte nabíjecí základnu ke zdroji napájení a položte na ni spotřebič. Ten se automaticky nabije.



- 4 Pokud je výrobek správně připojen a nabíjí se, **uslyšíte signál a na obrazovce se zobrazí ikona baterie.**



## 3 / JAK NASTAVIT HLASOVÉHO ASISTENTA

### ■ ZAŘÍZENÍ MUSÍ BÝT UMÍSTĚNO NA NABÍJECÍ ZÁKLADNĚ.

#### 1 - ZVOLTE JAZYK

PODÍVEJTE SE NA VIDEO ZDE 

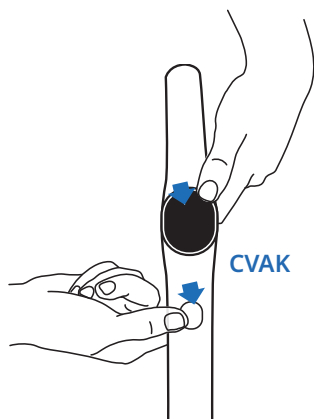

- Stiskněte současně tlačítko samočištění a tlačítko REŽIM.
- Opakujte akci, dokud neuslyšíte požadovaný jazyk (k dispozici je 17 jazyků).

#### 2 - HLASOVÝ ASISTENT

Tlačítko REŽIM umožňuje ZAPNOUT, VYPNOUT nebo SNÍŽIT HLASITOST hlasového asistenta.

PODÍVEJTE SE NA VIDEO ZDE 



- **Krok 1**  
Pro aktivaci hlasového asistenta stiskněte tlačítko REŽIM na 2 s.
- **Krok 2**  
Pro snížení hlasitosti stiskněte tlačítko REŽIM na 2 s.
- **Krok 3**  
Pro vypnutí hlasového asistenta stiskněte tlačítko REŽIM na 2 s.

## 4 / OBRAZOVKA

### ■ OBRAZOVKA

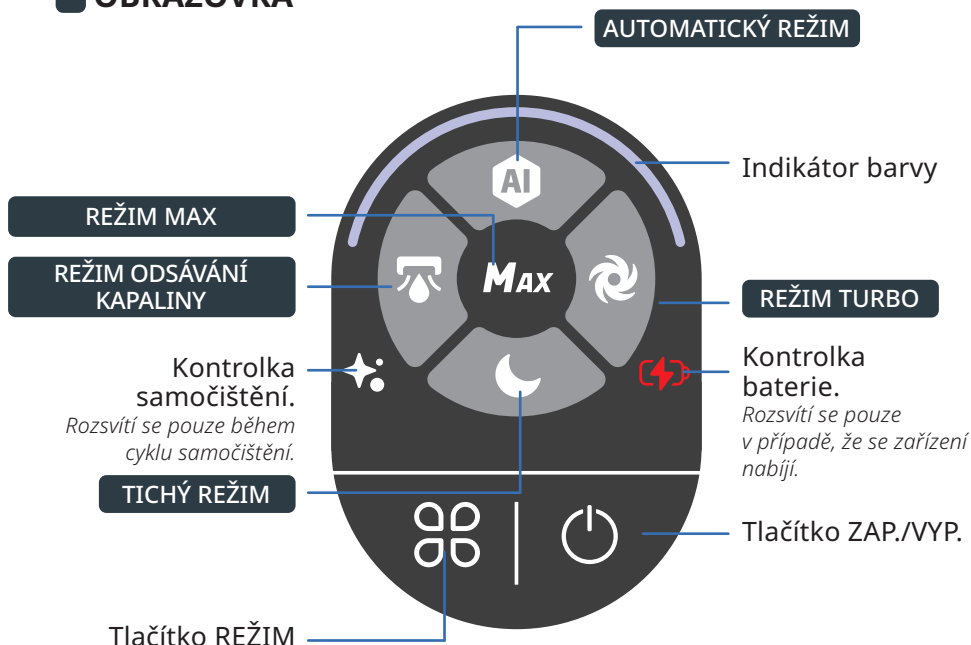

## JAK ZMĚNIT REŽIMY

Zařízení musí být ZAPNUTÉ a v poloze pro používání



- Stisknutím tlačítka REŽIM můžete přepínat mezi režimy.

## VYSVĚTLENÍ REŽIMŮ





### AUTOMATICKÝ REŽIM

Povrchy: různé úrovně znečištění.  
 Detekuje nečistoty pro přizpůsobení sacího výkonu a průtoku vody.





### REŽIM TURBO

Povrchy: velmi znečištěné.  
 Sací výkon:   
 Průtok vody: 





### TICHÝ REŽIM

Povrchy: mírně znečištěné.  
 Sací výkon:   
 Průtok vody: 





### REŽIM ODSÁVÁNÍ KAPALINY

Povrchy: mokré (např. koupelna)  
 Sací výkon:   
 Průtok vody: 



### REŽIM MAX

- Vylepšuje ostatní režimy čištění, aby zařízení okamžitě dosáhlo nejvyššího výkonu.
- Chcete-li použít režim MAX, podržte stisknuté tlačítko režimu.  
 Sací výkon:   
 Průtok vody: 

## BAREVNÉ KONTROLKY

Při používání zařízení barva na obrazovce značí:

- Množství zjištěných nečistot.

BYLO ZJIŠTĚNO ZNEČIŠTĚNÍ



VYSOKÁ ÚROVEŇ ZNEČIŠTĚNÍ



- Jestli je zařízení ZAPNUTO nebo POZASTAVENO.

PROBÍHÁ ÚKLID



ÚKLID POZASTAVEN

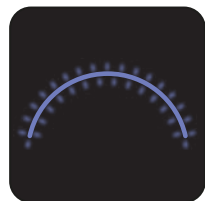

- Pokud dojde k chybě\*.

CHYBA



\* Viz brožurka „bezpečnostní pokyny a návod k použití“.

## KONTROLKY BATERIE

Plné nabití trvá přibližně 3 hodiny 30 minut.

100%

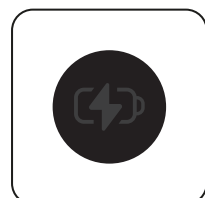

50% - 100%



10% - 50%



< 10%



- Pokud chcete zjistit úroveň nabití baterie, vraťte zařízení do nabíjecí základny.  
 Když se zařízení nabíjí, stisknutím tlačítka ZAP./VYP. zobrazíte úroveň nabití baterie.



## 5 / JAK POUŽÍVAT ZAŘÍZENÍ

### ■ Před použitím

Naplňte nádržku na vodu

PODÍVEJTE SE  
NA VIDEO ZDE

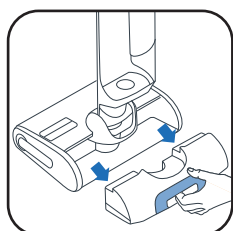

1 Vyjměte nádržku na čistou vodu.



2 Otevřete nádržku na čistou vodu.



3 Přidejte čisticí roztok\*.

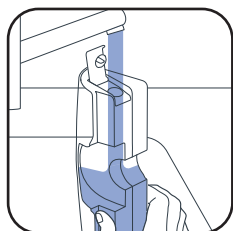

4 Naplňte nádržku na čistou vodu. Použijte vodu v rozmezí 10 °C až 50 °C.

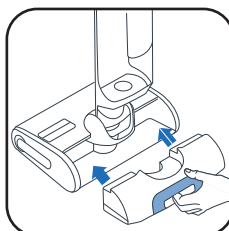

5 Vložte nádržku na čistou vodu zpět.

Maximální kapacita je 790 ml.

3\*

Nepoužívejte pěňivé roztoky, bílý ocet, černé mýdlo, bělidlo ani éterické oleje (viz brožura „Bezpečnostní a uživatelské pokyny“). Přidání čisticího roztoku je volitelné.



Čisticí prostředek Rowenta pro mokré a suché vysavače (ZR340LV1)



Dezinfekční čisticí prostředek Sanytol na různé povrchy s eukalyptem

Doporučené dávkování: 20 mL (ředění menší než 3 % celkové kapacity nádrže na čistou vodu)

### ■ SPUSŤTE ZAŘÍZENÍ.

Zařízení musí být mimo nabíjecí základnu.

PODÍVEJTE SE  
NA VIDEO ZDE

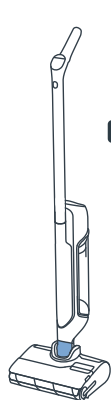

#### ■ PARKOVACÍ POLOHA

Zařízení je ve vzpřímené poloze. V parkovací poloze zařízení přestane fungovat.

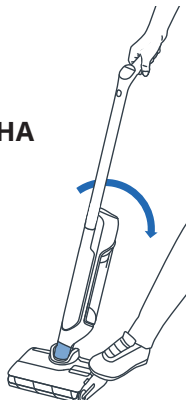

#### ■ POLOHA PRO POUŽÍVÁNÍ

Hlavice je odemčena a zařízení lze používat.



■ V poloze pro používání nakloňte výrobek a stisknutím tlačítka ZAP./VYP. zařízení spustíte. Ve výchozím nastavení se výrobek spustí v automatickém režimu. Dalším stisknutím tlačítka jej ZASTAVÍTE.

V PARKOVACÍ POLOZE ZAŘÍZENÍ PŘESTANE FUNGOVAT. ÚKLID OBNOVÍTE PŘEPNUTÍM DO POLOHY PRO POUŽÍVÁNÍ A STISKNUTÍM TLAČÍTKA ZAP./VYP.

## VYBERTE REŽIM A ZAČNĚTE UKLÍZET

### ■ POLOHA NALEŽATO

Pro čištění pod nábytkem.

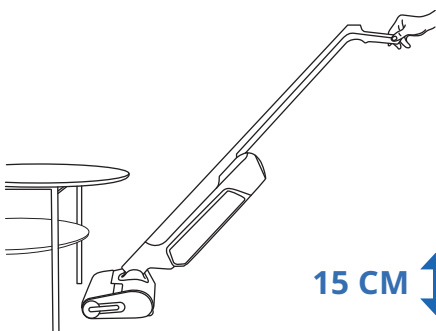

■ Po položení zařízení se automaticky nastaví sací výkon.

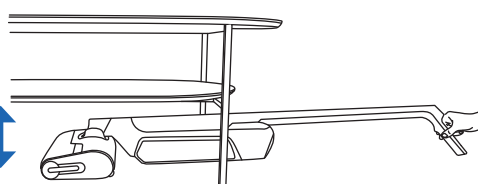

### ■ KOMPATIBILITA S PODLAHAMÍ

Toto zařízení je kompatibilní pouze s tvrdými podlahami.

DŘEVO

DLAŽDICE

LINOLEUM

LAMINÁT

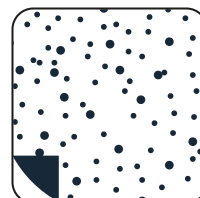
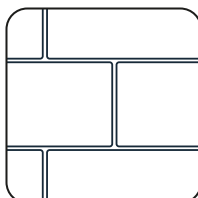

■ Nepoužívejte na koberce, koberečky, stěny a okna (viz brožurka „Bezpečnostní pokyny a návod k použití“).

## PO KAŽDÉM POUŽITÍ

PODÍVEJTE SE  
NA VIDEO ZDE

### 1 - VYPRÁZDNĚTE NÁDRŽKU NA ŠPINAVOU VODU

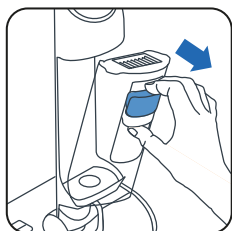

1 Sejměte nádržku na špinavou vodu.

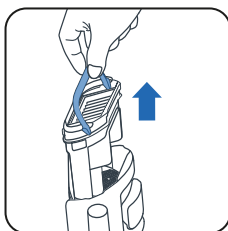

2 Zatažením za rukojeť vyjměte oddělovač odpadu.



3 Otevřete západku.

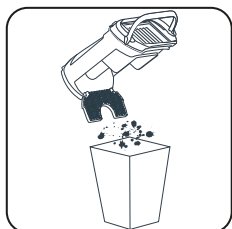

4 Vyhodte pevný odpad.



5 Vypláchněte kapalný odpad.

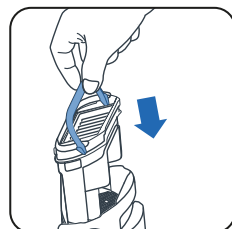

6 Vložte zpět odlučovač odpadu.



7 Vložte zpět nádržku na špinavou vodu.

### 2 - NAPLNĚTE NÁDRŽKU NA ČISTOU VODU.

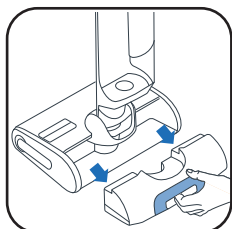

1 Vyjměte nádržku na čistou vodu.

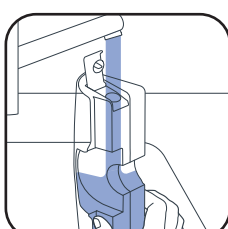

2 Naplňte nádržku na čistou vodu\*.

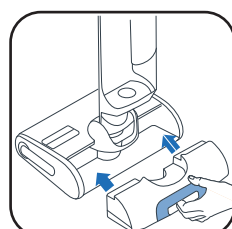

3 Vložte nádržku na čistou vodu zpět.

\* Použijte vodu o teplotě mezi 10 °C a 50 °C.

### 3 - SPUŠTĚNÍ PROGRAMŮ SAMOČIŠTĚNÍ A SAMOSUŠENÍ

Zařízení musí být na nabíjecí základně. Nabíjecí základna musí být připojena ke zdroji napájení.

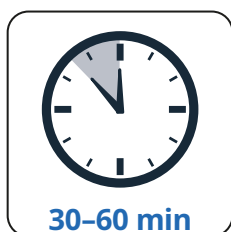

30-60 min

- Program samočištění automaticky vyčistí zařízení a váleček.
- Program samosušení automaticky vysuší zařízení a váleček. Cyklus sušení se nastavuje podle vlhkosti zjištěné na válečku.

■ Cykly samočištění a samosušení se nespustí, pokud je úroveň baterie nižší než 20 %.

POKUD JE NÁDRŽKA NA ČISTOU VODU PŘÁZDNÁ, PROGRAM AUTOMATICKÉHO ČIŠTĚNÍ SE ZASTAVÍ.  
POKUD JE NÁDRŽKA NA ŠPINAVOU VODU PLNÁ, PROGRAM SAMOČIŠTĚNÍ SE ZASTAVÍ.

## ZAHÁJENÍ SAMOČIŠTĚNÍ A/NEBO SUŠENÍ

PODÍVEJTE SE  
NA VIDEO ZDE 

### SAMOČIŠTĚNÍ A SUŠENÍ



Stiskněte  
jednou tlačítko  
samočištění.

### POUZE SAMOČIŠTĚNÍ

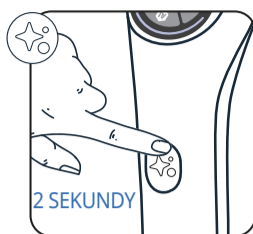

Na 2 sekundy stiskněte  
tlačítko samočištění.

### POUZE SUŠENÍ

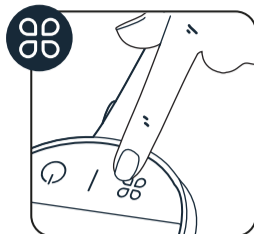

Stiskněte tlačítko  
REŽIM.

## ZASTAVENÍ SAMOČIŠTĚNÍ A/NEBO SUŠENÍ

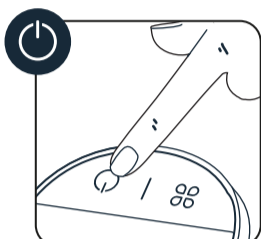

NEBO

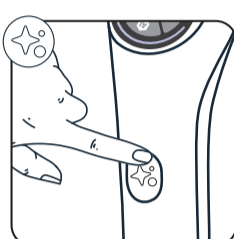

Stiskněte tlačítko ZAP./VYP. nebo tlačítko  
samočištění

## 4 - PO DOKONČENÍ SAMOČIŠTĚNÍ VYČISTĚTE NÁDRŽKU NA ŠPINAVOU VODU



1 Vyměte  
nádržku na  
špinavou vodu

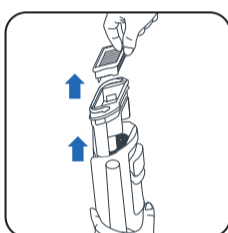

2 Zatažením za  
rukojeť vyjměte filtr  
a odlučovač odpadu.

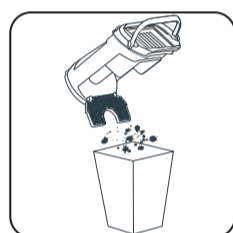

3 Vyhodte pevný  
odpad.



4 Vyláchněte  
kapaliny.

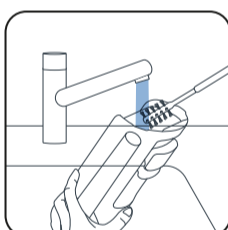

5 Vyčistěte nádržku  
na špinavou vodu  
pomocí čistícího  
kartáčku.

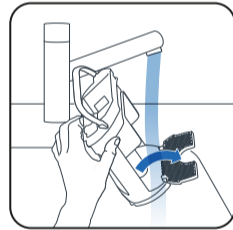

6 Otevřete západku  
a propláchněte  
oddělovač  
odpadu.

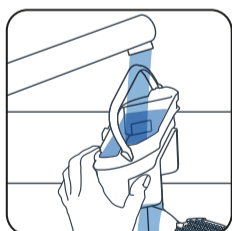

7 Odstraňte  
zbývající nečistoty  
a vyčistěte oblast  
filtru.

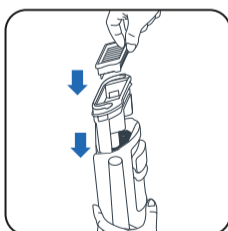

8 Vratte zpět  
oddělovač.

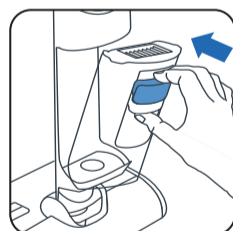

9 Vložte zpět  
nádržku na  
špinavou vodu.

## 5 - VYPRÁZDNĚTE NÁDRŽKU NA ČISTOU VODU

Vylijte zbytkovou vodu z nádržky na čistou vodu.

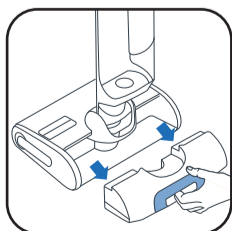

1 Vyměte nádržku  
na čistou vodu.

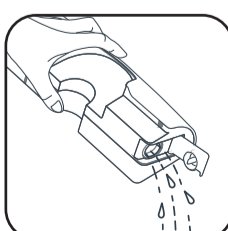

2 Vyprázdněte  
nádržku na  
čistou vodu.

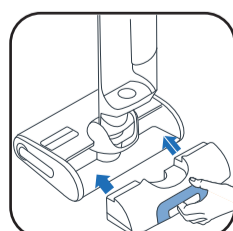

3 Vložte nádržku  
na čistou vodu  
zpět.



**JEDNOU TÝDNĚ****1 - VYČISTĚTE NABÍJECÍ ZÁKLADNU**

Nabíjecí základnu nepokládejte pod vodu.

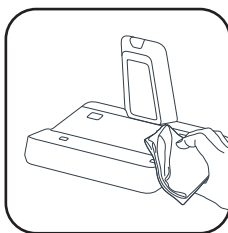
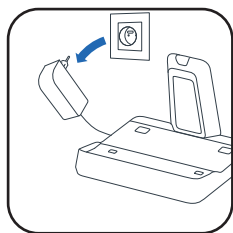

- Odpojte nabíjecí základnu od zdroje napájení.

- Nabíjecí základnu čistěte ručně pomocí suchého nebo vlhkého hadříku.

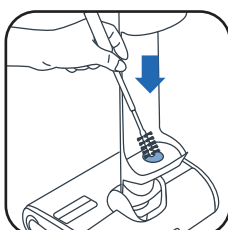
**2 - ČIŠTĚNÍ SACÍCH TRUBIČEK**

- Pomocí čistícího kartáčku odstraňte zbývající nečistoty ze sací trubičky.

**3 - ČIŠTĚNÍ MŘÍŽKY FILTRU**

Neponořujte celý filtr pod vodu. Nechte ho 48 hodin schnout.

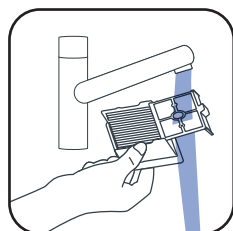
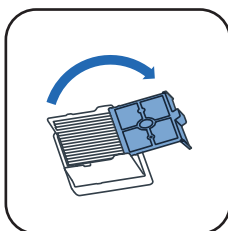
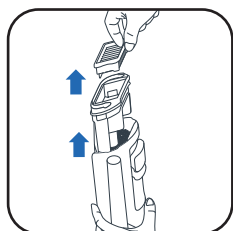

- Vyjměte filtr.

- Otevřete mřížku filtru.

- Očistěte a propláchněte pouze mřížku.

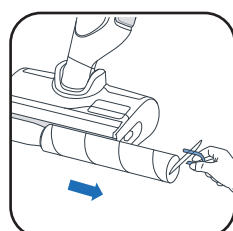
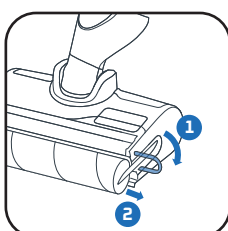
**4 - ČIŠTĚNÍ HLAVICE A KRYTU VÁLEČKU**

- 1 Stiskněte tlačítko.
- 2 Zvedněte kryt válečku.

- Vytáhněte fialový kroužek válečku.

- Vyjměte váleček zatažením za fialový kroužek.

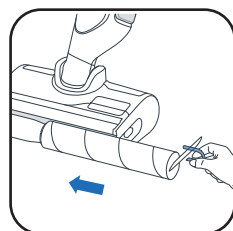
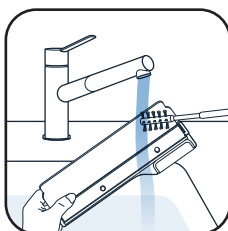
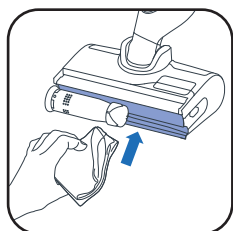

- Vyčistěte prostor za válečkem.

- Vyčistěte vnitřní stranu krytu válečku.

- Vraťte váleček zpět.



- Vraťte zpět kryt válečku.

**KAŽDÝCH 6 MĚSÍCŮ**

- Vyměňte váleček a filtr. Pokud zjistíte poškození válečku, vyměňte jej dříve.

[www.rowenta.com](http://www.rowenta.com)[www.tefal.com](http://www.tefal.com)

Suchý filtr

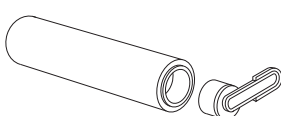

Váleček



## 7 / ODSTRAŇOVÁNÍ PROBLÉMŮ A ŘEŠENÍ

Problém	Možné příčiny	Řešení
Přístroj hůře vysává, vydává hluk, píská nebo z něho na zem padají nečistoty.	Vzduchový kanálek přístroje je ucpaný.	Vyčistěte sací hlavu, vyčistěte vzduchový kanálek, vyčistěte filtr a pěnu (viz uživatelská příručka).
	Závada vysavače.	Obratse se na náš poprodejní servis.
Podlaha je příliš mokrá.	Je příliš vysoký průtok vody nebo je váleček vlhký.	Ujistěte se, že používáte režim INTELLIGENT nebo QUIET.
	Vytékání vody	Obratse se na náš poprodejní servis.
Podlaha není dostatečně vlhká.	Nádržka na čistou vodu je prázdná.	Naplňte nádržku na čistou vodu.
	System rozvodu vody je ucpaný.	Naplňte nádržku na vodu studeným bílým octem a proveďte 1 samočisticí cyklus.
	Průtok vody je příliš nízký.	Ujistěte se, že používáte režim INTELLIGENT nebo TURBO.
Spotřebič nečistí podlahu správně.	Váleček je špinavý.	Spustte samočisticí režim a poté váleček ručně vyčistěte.
	Režim čištění nebyl správně nastaven	Pro optimální úklid používejte režim INTELLIGENT nebo přepínejte mezi režimy QUIET a TURBO.
Podlaha je poškozená	Přístroj je používán bez válečku.	Přístroj vždy používejte s nasazeným válečkem a s plnou nádržkou na vodu.
	V čisticí hlavě je zaseknutý cizí předmět.	Vyčistěte čisticí hlavu.
Přístroj se sám vypíná.	Nádržka na špinavou vodu je plná.	Vyprázdňte nádržku na vodu.
	Úroveň nabití baterie je příliš nízká.	Přístroj nabíjejte na jeho základně.
Zaseknutý váleček.	Váleček je zablokovaný cizím předmětem nebo vlákny.	Demontujte váleček a odstraňte veškeré předměty, které mu brání v otáčení.
Spotřebič stříká všude okolo.	Ochranný kryt není správně nasazen.	Odjistěte kryt a správně jej nasadte.
	Váleček je nesprávně nasazen.	Odjistěte váleček a správně jej nasadte.

## 8 / SPECIFIKACE

NABÍJEČKY		
Reference	Země	Reference
GZ7035xx / GZ7540xx / GF7035xx / GF7540xx	Evropa	SS-2230003738

BATERIE		
Reference	Napětí	Reference
GZ7035xx / GZ7540xx / GF7035xx / GF7540xx	21.6V	SS-2230003737

OBJEM NÁDRŽKY NA VODU	
Popis	Objem (ml)
Nádržka na čistou vodu	790 ml
Nádržka na špinavou vodu	670 ml



## 9 / VAROVÁNÍ

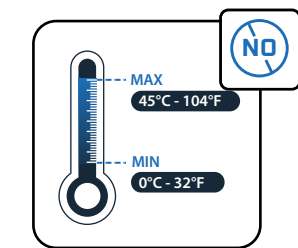
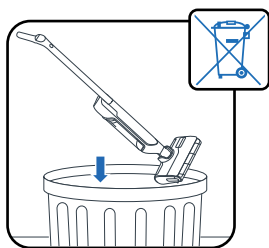

Nevystavujte spotřebič teplotám  $<0^{\circ}\text{C}$  and  $>45^{\circ}\text{C}$ .

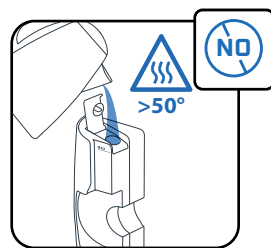

Nepřilíte nádržku vodou o teplotě vyšší než  $50^{\circ}\text{C}$ .

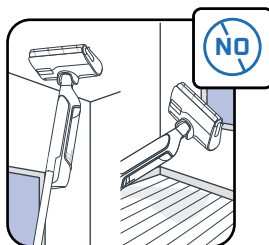

Spotřebič je určen k používání na tvrdém povrchu. Nepoužívejte jej na koberce, stěny a okna.

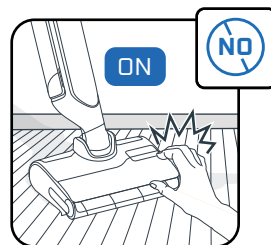
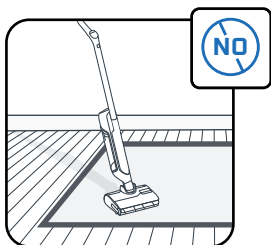

Nedotýkejte se rotujících částí, aniž byste spotřebič vypnuli a odpojili napájecí jednotku.

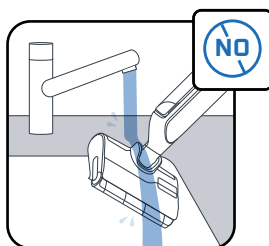

Spotřebič nedávejte pod vodu a k čištění sacího kanálu ani spotřebiče nepoužívejte suchý ani vlhký hadřík.

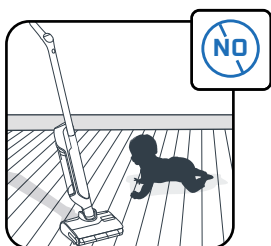

Dohlédněte, aby si se spotřebičem nehrály děti.



Tento spotřebič je určen pouze pro domácí použití.

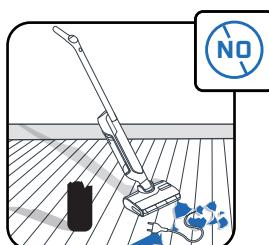

Spotřebič nepoužívejte na elektrických spotřebičích, například na elektrických zásuvkách nebo ve vnitřních trub.

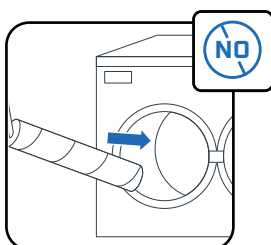

Nemyjte váleček v myčce ani pračce.

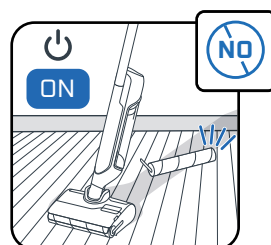

Spotřebič nepoužívejte bez nádržek na vodu a válečku.



Během cyklu samočištění nebo bezprostředně po něm rotační kartáč nevyjímejte, protože hrozí nebezpečí popálení horkým kovovým povrchem ohřívače.



Do nádržky na vodu nelijte látky, které jsou mastné (např. černé mýdlo), pěnlivé, toxické, hořlavé, výbušné, korozivní, agresivní nebo obsahují pevné částice. Do výrobku nevkládejte bělidlo.

