

SHARP®

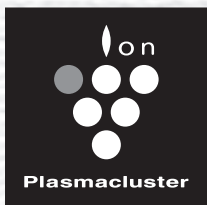

* Plasmacluster is a trademark of Sharp Corporation.

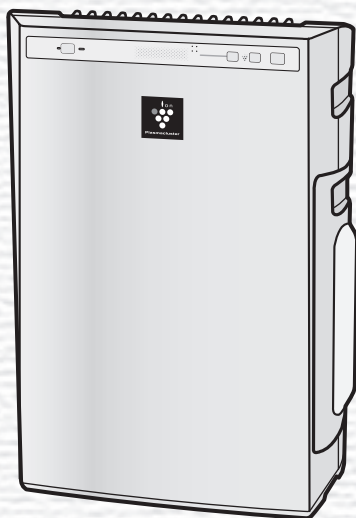

Free standing type
Volně stojící
Voľne stojaca
Különálló típus
Вільностоячий тип

KC-930E

AIR PURIFIER
with Humidifying Function
OPERATION MANUAL

ČISTIČKA VZDUCHU
s funkcí zvlhčování
NÁVOD K OBSLUZE
ČISTIČKA VZDUCHU
s funkciou zvlhčovania
NÁVOD NA POUŽITIE

LÉGTISZTÍTÓ
párásító funkcióval
HASZNÁLATI ÚTMUTATÓ

ОЧИШНИК ПОВІТРЯ
з Функцією Зволоження
ПОСІБНИК З ЕКСПЛУАТАЦІЇ

ENGLISH

ČESKY

SLOVENSKY

MAGYAR

УКРАЇНСЬКА

Pročtěte si tuto příručku před zahájením obsluhy své nové čističky vzduchu

Některé pachy absorbovány filtrem se mohou rozložit, vyloučit přes odvod vzduchu a způsobit další pachy. V závislosti na prostředí, ve kterém se přístroj používá, především když se výrobek používá v prostředích podstatně horších než je běžné používání v domácnosti, mohou být tyto pachy v krátkém čase intenzivnější než by se očekávalo.

V takovém případě doporučujeme nákup volitelného náhradního filtru.

POZNÁMKA

- Čistička vzduchu je navržena tak, aby odstraňovala prach a pachy rozptýlené ve vzduchu, ale ne škodlivé plyny (například oxid uhelnatý obsažený v cigaretovém kouři). Nachází-li se zdroj zápachu stále v místnosti, čistička vzduchu nemůže pach odstranit úplně (například pachy ze stavebních materiálů a pachy zvířat).
- Když kouříte, doporučujeme vám na chvíli trochu otevřít okno, abyste zabezpečili ventilaci.

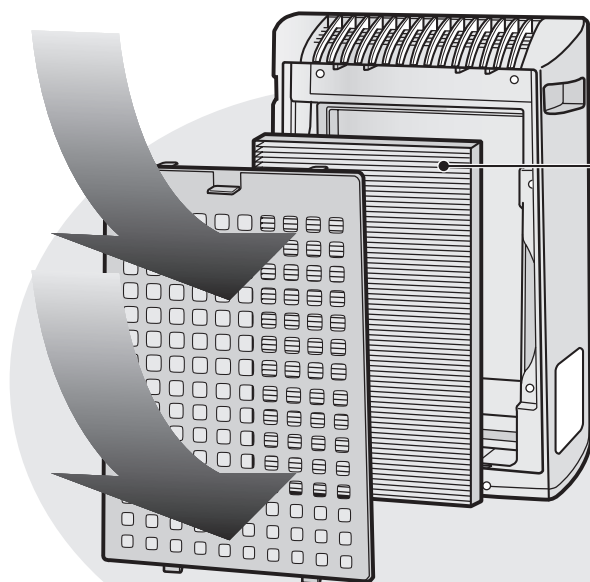

Sběr prachu / dezodorizační filtr

Prvky odstraněné filtrem

Prach

pyl, prach, částičky cigaretového kouře,
pach zvířat

Pach

pach cigaretového kouře, pach v domácnosti (záchod / odpadky / zvíře, apod.)

FUNKCE

Technologie „Plasmacluster“

Technologie Plasmacluster používá plazmový výboj k produkci a uvolňování stejných pozitivních a negativních ionů jako jsou ty, které se nachází v přírodě („iony Plasmacluster“).

Toto je unikátní technologie čištění vzduchu od společnosti SHARP CORPORATION na rozložení a deaktivaci potenciálních alergenů, jako jsou fekální látky nebo těla vzduchových roztočů*¹, virů*², plísni a bakterií*³ rozptýlených ve vzduchu a byla otestována nezávislými organizacemi v Japonsku, ale i v zámoří.

Je-li ve vzduchu vysoká koncentrace ionů Plasmacluster, odstraní se pach cigaretového kouře zachyceného v záclonách nebo pohovkách asi za 80 minut*⁴, a když zavěsíte oblečení na místo vystavené přímému působení přístroje generujícího iony Plasmacluster, pach potu se za jednu noc (asi 6 hodin) sníží na téměř nepatrnou úroveň.

*1 Graduate School of Advanced Sciences of Matter, Hiroshima University, Japonsko

Měření účinku na potenciální alergeny vzduchových roztočů v (13 m²)

*2 Retroscreen Virology, Ltd., London, UK
Měření množství virů odstraněných ze vzduchu v krabici s objemem 1 m³

*3 Ishikawa Health Service Association, Japonsko
Měření plísní a bakterií ve vzduchu se vzorkem vzduchu (13 m²)

*4 Japan Spinners Inspecting Foundation, Japonsko
Odhad dezodorizačního efektu na pachové částičky v oblečení

OBSAH

DŮLEŽITÉ BEZPEČNOSTNÍ POKYNY CZ-2

- VÝSTRAHA CZ-2
- UPOZORNĚNÍ VZTAHUJÍCÍ SE K PROVOZU CZ-3
- POKYNY K INSTALACI CZ-3
- SMĚRNICE TÝKAJÍCÍ SE FILTRU CZ-3

NÁZVY ČÁSTÍ CZ-4

- DISPLEJ HLAVNÍ JEDNOTKY CZ-4
- ILUSTRAČNÍ DIAGRAM CZ-4
- OBSAHUJE CZ-5
- ZADNÍ ČÁST CZ-5

PŘÍPRAVA CZ-6

- INSTALACE FILTRU CZ-6
- DOPLNĚNÍ VODNÍ NÁDRŽE CZ-7

PROVOZ CZ-8

- PROVOZ HLAVNÍ JEDNOTKY CZ-8

PÉČE A ÚDRŽBA CZ-9

- KONTROLKA INDIKÁTORU FILTRU CZ-9
- ZADNÍ PANEL A SENZORY CZ-9
- VODNÍ NÁDRŽ CZ-10
- JEDNOTKA CZ-10
- ZVLHČOVACÍ MISKA CZ-11
- ZVLHČOVACÍ FILTR CZ-12
- POKYNY K VÝMĚNĚ FILTRU CZ-13

ŘEŠENÍ PROBLÉMU CZ-14

TECHNICKÉ ÚDAJE CZ-15

Děkujeme vám za zakoupení čističky vzduchu od společnosti SHARP. Přečtěte si, prosím, pozorně tento návod kvůli informacím o správném používání. Před použitím tohoto výrobku si prosím přečtěte část: „Důležité bezpečnostní pokyny“.

Po přečtení tento návod uschovejte na dostupném místě, abyste do něj mohli nahlédnout i v budoucnu.

DŮLEŽITÉ BEZPEČNOSTNÍ POKYNY

Při používání elektrických zařízení byste měli dodržovat základní bezpečnostní opatření, mimo jiné:

VÝSTRAHA – pro snížení nebezpečí zkratu, požáru, nebo poranění:

- Před použitím přístroje si přečtěte všechny pokyny.
- Používejte jen zásuvku s napětím 220 – 240 voltů.
- **Přístroj nepoužívejte, jsou-li napájecí kabel nebo zástrčka poškozené, nebo je-li připojení k elektrické zásuvce uvolněné.**
- Ze zástrčky odstraňujte pravidelně prach.
- **Do přívodu ani vývodu vzduchu ventilace nedávejte prsty ani jiné cizí předměty.**
- **Při vytahování zástrčky vždy uchopte zástrčku a nikdy netahejte za kabel.**
Mohlo by to způsobit elektrický výboj a/nebo požár vlivem zkratu.
- **Nevytahujte zástrčku mokřýma rukama.**
- **Nepoužívejte přístroj v blízkosti plynových zařízení ani ohnišť.**
- **Před čišťením přístroje a v případě, že jej déle nebudete používat, jej odpojte z elektrické zásuvky.**
Jinak může vlivem zkratu dojít k elektrickému výboji (kvůli špatné izolaci) a/nebo požáru.
- **Při doplňování vodní nádrže, čištění přístroje, nebo když přístroj nepoužíváte, nezapomeňte ho odpojit z elektrické zásuvky.** Jinak může dojít k elektrickému výboji a/nebo požáru vlivem zkratu.
- **Je-li napájecí kabel poškozen, může ho vyměnit pouze výrobce, jeho servisní technik, autorizované servisní středisko společnosti Sharp nebo kvalifikovaná osoba, aby se zabránilo nebezpečí.**
- Přístroj nepoužívejte, když používáte aerosolové insekticidy, ani v místnostech, kde jsou ve vzduchu zbytky oleje, kadidla, jiskry od zapálených cigaret, chemické výpary, ani na místech, kde je vysoká vlhkost, jako například v koupelnách.
- Při čištění přístroje si dávejte pozor. Korosivní čisticí prostředky mohou poškodit zevnějšek přístroje.
- Servis této čističky vzduchu může vykonávat jen autorizované servisní středisko společnosti Sharp. Při výskytu problémů, potřebě nastavení nebo opravy kontaktujte nejbližší servisní středisko.
- Při přenášení přístroje odstraňte nejdříve vodní nádrž a zvlhčovací misku a držte přístroj pomocí držadel nacházejících se na obou stranách.
- Nepijte vodu ze zvlhčovací misky nebo vodní nádrže.
- Vyměňte každý den vodu ve vodní nádrži čerstvou vodou z vodovodního kohoutku a pravidelně čistěte vodní nádrž a zvlhčovací misku. (Viz CZ-12 a CZ-13). Když přístroj nepoužíváte, vylijte vodu z vodní nádrže a zvlhčovací misky. Necháte-li ve vodní nádrži a/nebo zvlhčovací misce vodu, může to způsobit plesnivění, množení bakterií a zápachy.
V ojedinělých případech mohou tyto bakterie nepříznivě působit na zdraví.
- Tento přístroj není určen k používání osobami (včetně dětí) se sníženými fyzickými, smyslovými nebo mentálními schopnostmi, nebo nedostatkem zkušeností a znalostí, pokud na ně nedohlíží osoba zodpovědná za jejich bezpečnost, nebo pokud jim tato osoba nedala pokyny ohledně používání.
Na děti je potřeba dohlížet, aby se zaručilo, že si se zařízením nebudou hrát.

POZNÁMKA – rušení rádia nebo televizoru

Pokud tato čistička vzduchu způsobí rušení příjmu rádia nebo televize, pokuste se opravit rušení jedním nebo více následujícími opatřeními:

- Přeorientujte nebo přemístěte příjmovou anténu.
- Zvyšte vzdálenost mezi přístrojem a radiovým/televizním přijímačem.
- Připojte zařízení do zásuvky v jiném okruhu než je ten, do kterého je zapojený přijímač.
- Vyhledejte pomoc u prodejce nebo zkušeného radiového/televizního technika.

UPOZORNĚNÍ VZTAHUJÍCÍ SE K PROVOZU

- Neblokujte vstupní a/nebo výstupní otvory ventilace.
- Nepoužívejte přístroj u ani na horkých předmětech, jako jsou například sporáky nebo ohřívače, ani tam, kde mohou přijít do kontaktu s párou.
- Přístroj obsluhujte vždy ve svislé poloze.
- **Při přenášení přístroje jej vždy držte pomocí držadel nacházejících se na obou stranách.**
Držením zadního panelu během přenášení přístroje byste mohli způsobit jeho demontáž, spadnutí přístroje a mohli byste se tak poranit.
- **Nespouštějte přístroj bez správné instalace filtrů, vodní nádrže a zvlhčovací misky.**
- **Neumývejte ani opětovně nepoužívejte filtr.**
Nejenom, že tím nezlepšíte výkon filtru, ale můžete tak způsobit úraz elektrickým proudem nebo poruchu.
- **Zevnějšek čistěte jen jemným hadříkem.**
Nepoužívejte prchavé látky ani čisticí prostředky.
Mohli byste jimi poškodit povrch přístroje nebo by mohl prasknout.
Taky by vlivem toho nemusely senzory pracovat správně.

POKYNY K INSTALACI

- Během provozu přístroje jej položte nejméně 2 m od zařízení využívajících elektrické vlny, jako jsou například televizory, rádia nebo vlnové hodiny.
- Vyhněte se používání na místech, kde se může přístroj dostat do kontaktu s nábytkem, látkami, nebo jinými předměty, které by mohly zabránit vstupu/výstupu vzduchu ventilace.
- Vyhněte se používání na místech, kde bude přístroj vystaven kondenzaci nebo velkým změnám teploty. (Používejte ve vhodných podmínkách mezi 0 a 35 °C v místnosti.)
(Nedá-li se tomu zabránit, nechte přístroj před jeho zapnutím asi jednu hodinu stát.)
- **Umístěte na stabilní povrch s dostatečnou cirkulací vzduchu.**
Když přístroj umístíte na oblast s hrubou kobercovou plochou, může mírně vibrovat.
- **Přístroj nepoužívejte na místech, kde se tvoří mastnota nebo olejový kouř (například v kuchyni apod.)**
Mohl by vlivem toho prasknout povrch, nebo by senzor nemusel pracovat správně.
- **Přístroj umístěte asi 30 cm – 60 cm od zdi, abyste zajistili správné proudění vzduchu.**
Časem se může zeď nacházející se přímo za výfukem ventilace zašpinit. Používáte-li tento přístroj delší dobu na stejném místě, pravidelně čistěte zeď a chraňte zeď vinylovou pokrývkou nebo něčím podobným, aby se nezašpinila.

SMĚRNICE TÝKAJÍCÍ SE FILTRU

- Postupujte podle pokynů v tomto návodu, abyste se správně starali o filtry a abyste je dobře udržovali.
Používejte pouze filtry určené k použití s tímto přístrojem.

NÁZVY ČÁSTÍ

DISPLEJ HLAVNÍ JEDNOTKY

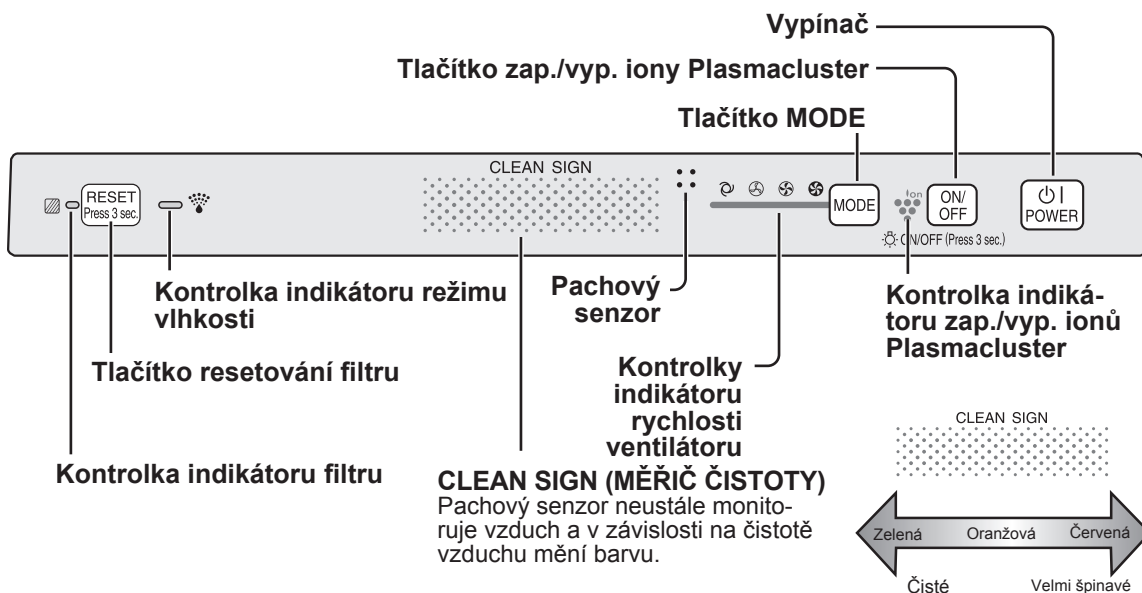

ILUSTRÁČNÍ DIAGRAM

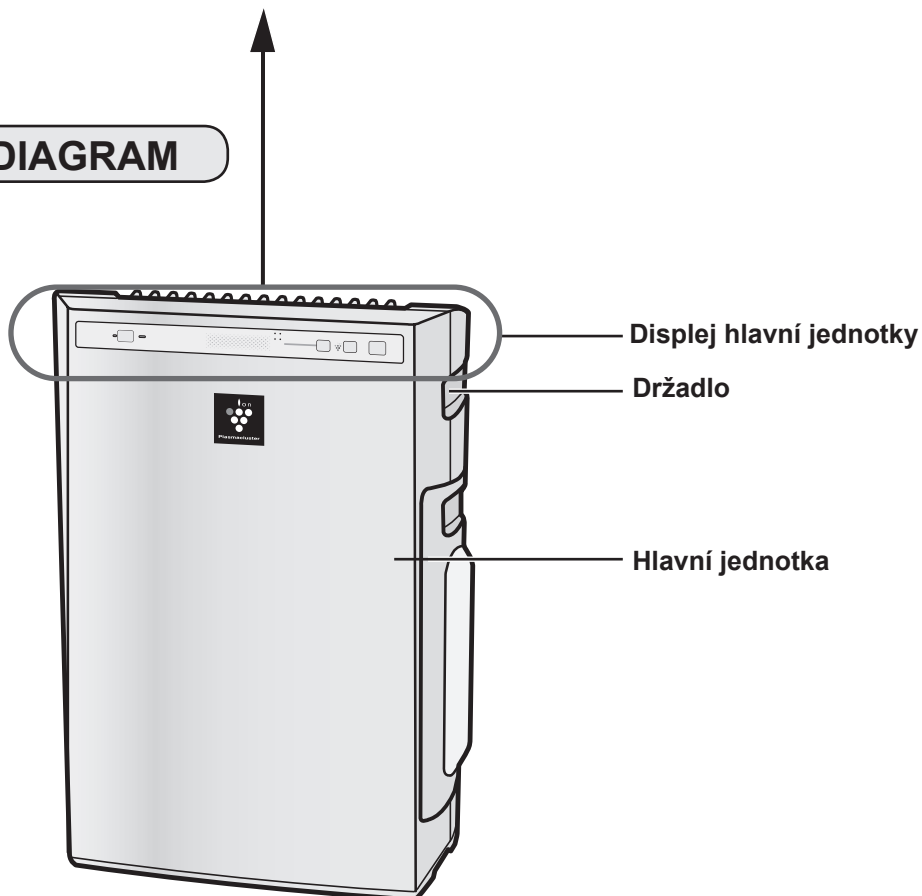

OBSAHUJE

- Návod k obsluze

ZADNÍ ČÁST

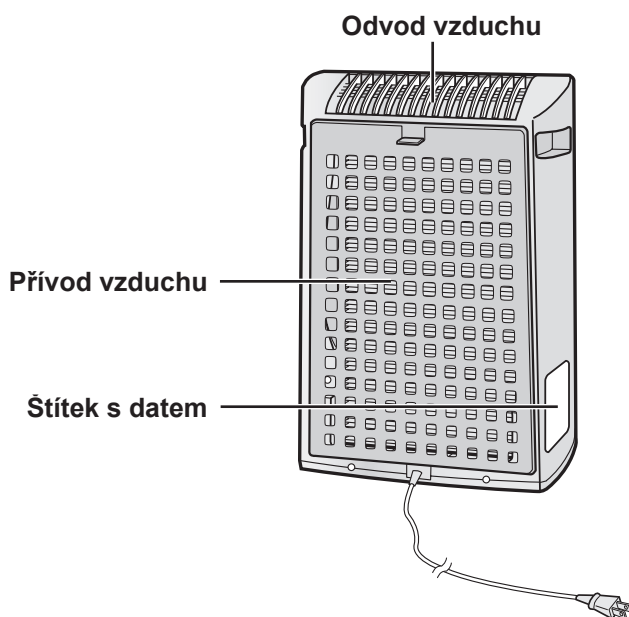
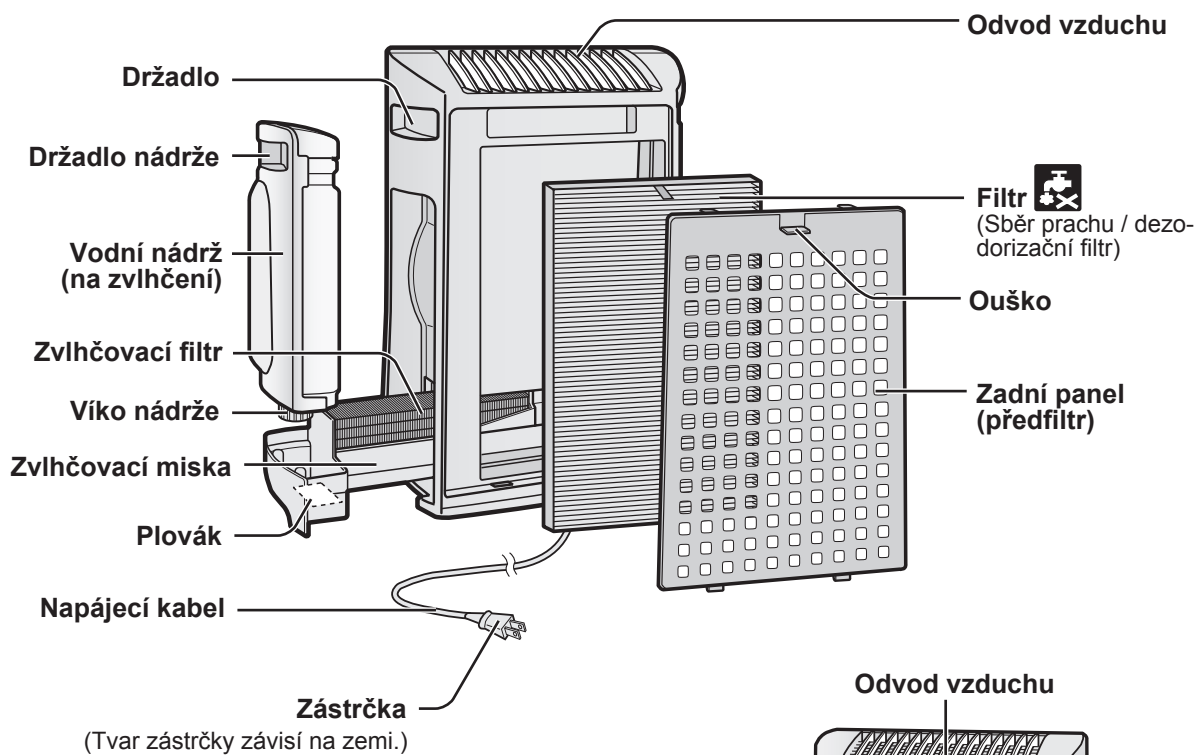

INSTALACE FILTRU

K udržení kvality filtru je instalován v hlavní jednotce a zabalen v umělohmotném sáčku. Nezapomeňte před prvním použitím přístroje vyjmout filtr z umělohmotného sáčku.

1 Vyjmutí filtru

- 1 **Odstraňte zadní panel.**
Zatáhněte za ouško v horní části zadního panelu.

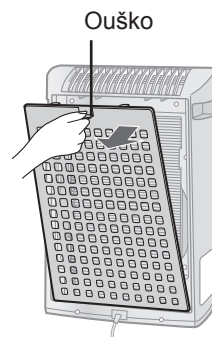

- 2 **Odstraňte filtr z umělohmotného sáčku.**

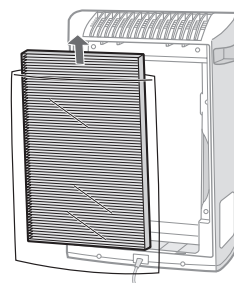

2 Instalace filtru

- 1 **Vložte filtr do hlavní jednotky.**
Neinstalujte filtr v opačném směru, jinak stroj nebude pracovat správně.

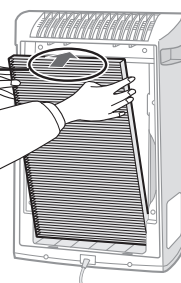
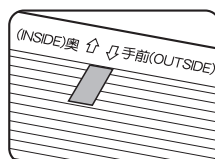

- 2 **Dejte opět zadní panel na hlavní jednotku.**

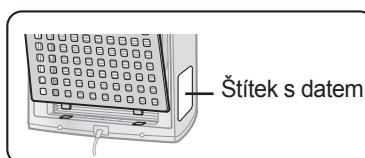

- 3 **Vyplňte na štítku s datem počáteční datum používání.**

Datum použijte jako pomůcku k zjištění, kdy byste měli vyměnit filtr.

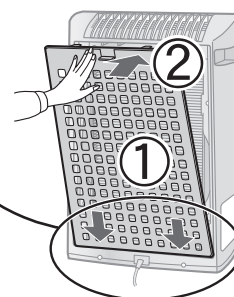

DOPLNĚNÍ VODNÍ NÁDRŽE

Přístroj se může používat v režimu čistého vzduchu bez toho, abyste dali do vodní nádrže vodu. Chcete-li použít režim zvlhčení, musíte dát do vodní nádrže vodu.

1 Odstraňte vodní nádrž odjištěním vrchu.

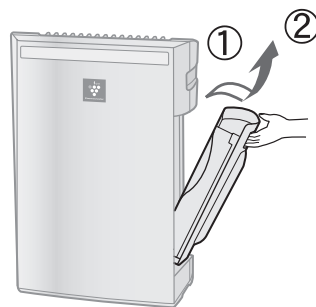

2 Odstraňte víko vodní nádrže a opatrně naplňte vodní nádrž vodou z vodovodního kohoutku.

Každý den vyměňte vodu ve vodní nádrži čistou vodou z vodovodního kohoutku.



3 Po naplnění bezpečně utáhněte víko nádrže.

- Zkontrolujte, neuniká-li voda.
- Nezapomeňte otřít všechny zbytky vody na zevnějšku vodní nádrže.
- Při přenášení vodní nádrže ji držte oběma rukama tak, aby otvor vodní nádrže směřoval nahoru.



4 Vložte zpět vodní nádrž do přístroje.

Je-li vodní nádrž správně nainstalována, horní západka zaklapne na své místo.

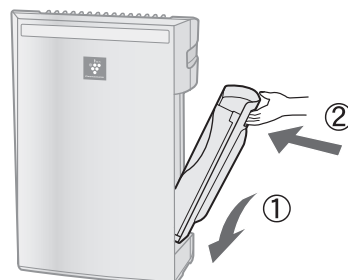

UPOZORNĚNÍ

- Přístroj nevystavujte vlivu vody. Mohlo by to způsobit zkrat a/nebo elektrický výboj.
- Nepoužívejte horkou vodu (40 °C), chemické látky, aromatické látky, špinavou vodu ani jiné poškozující látky, jinak by mohlo dojít k deformaci a/nebo závadě.
- Používejte jen čerstvou vodu z vodovodního kohoutku. Používáním jiných zdrojů vody byste mohli pomoci množení plísní, hub a/nebo bakterií.

PROVOZ HLAVNÍ JEDNOTKY

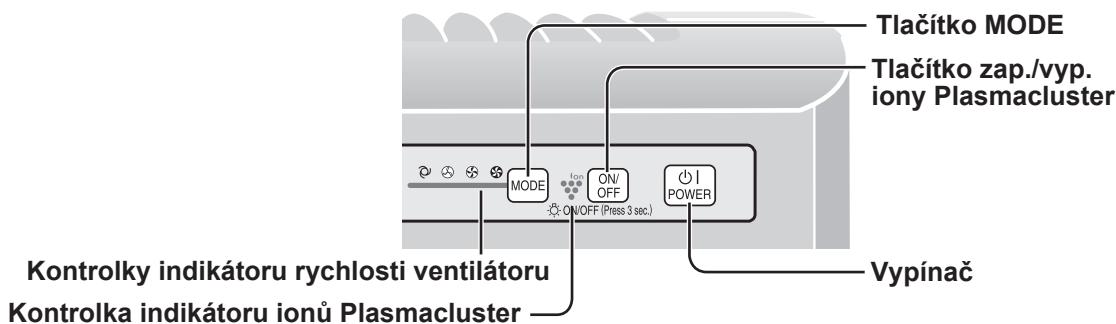

Při obsluze vyberte buď režim vlhkosti, nebo režim čistého vzduchu.

Režim vlhkosti: naplňte vodní nádrž. (Viz CZ-10)

Režim čistého vzduchu: vypustte vodní nádrž a zvlhčovací misku.



Vypínač

- Stiskněte k spuštění provozu (krátké pípnutí) a zastavení provozu (dlouhé pípnutí)
- Kontrolka indikátoru Plasmacluster a kontrolka indikátoru rychlosti ventilátoru se zapnou/vypnou.
- Nebyl-li odpojen napájecí kabel, provoz začne v posledním režimu, ve kterém byl přístroj spuštěn.



Tlačítko MODE

- Stiskněte tlačítko MODE k vybrání požadované rychlosti ventilátoru. Kontrolky indikátoru zobrazí aktuálně vybranou rychlost ventilátoru.
- Režim provozu se dá přepnout podle níže uvedeného popisu.

AUTOM. provoz

Rychlost ventilátoru se automaticky přepne (mezi nastavením VYSOKÁ a NÍZKÁ) v závislosti na množství nečistot ve vzduchu. Senzory detekují nečistoty kvůli efektivnímu čištění vzduchu.

NÍZKÝ provoz

Přístroj bude pracovat potichu pomocí minimálního přívodu vzduchu.

MAX. provoz

Přístroj bude pracovat s maximální rychlostí ventilátoru.

STŘED. provoz

Přístroj bude pracovat se středně velkou rychlostí ventilátoru.



Tlačítko zap./vyp. iony Plasmacluster

Stiskněte tlačítko zap./vyp. iony Plasmacluster pro zapnutí a vypnutí režimu ionů Plasmacluster. Když je zapnut režim ionů Plasmacluster, zapne se kontrolka indikátoru ionů Plasmacluster (modrá).

PÉČE A ÚDRŽBA

K udržení optimálního výkonu této čističky vzduchu musíte přístroj pravidelně čistit, včetně senzoru a filtrů.

Při čištění přístroje ho nezapomeňte nejdříve odpojit z elektrické zásuvky a se zástrčkou nikdy nemanipulujte mokřima rukama. Jinak může dojít k elektrickému zkratu a/nebo poranění osoby.

KONTROLKA INDIKÁTORU FILTRU

Údržbový cyklus Po 720 hodinách používání
(30 dní × 24 hodin = 720)

Kontrolka indikátoru filtru bude svítit, abyste nezapomněli vykonat údržbu zadního panelu, senzorů a zvlhčovacího filtru. Kontrolka indikátoru se zapne přibližně po 720 hodinách používání.

Po vykonání údržby resetujte indikátor filtru.

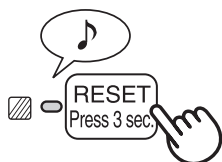

- 1** Zapojte přístroj a zapněte jej.
- 2** Asi 3 sekundy podržte stisknuté tlačítko RESET.
 - Kontrolka indikátoru filtru zhasne.
 - Dokonce i když je kontrolka indikátoru filtru už vypnuta, musíte stisknout tlačítko RESET, abyste resetovali časovač údržby.

ZADNÍ PANEL A SENZORY

Údržbový cyklus Vždy, když se na přístroji nahromadí prach, nebo každé 2 měsíce

Pomocí příslušenství k vysavači nebo podobného nástroje jemně odstraňte prach z otvoru senzoru a zadního panelu.

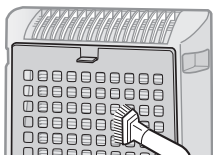
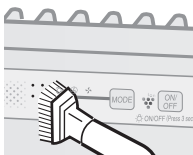

<Když je na zadním panelu těžce odstranitelná nečistota>

- 1** Je-li na zadním panelu těžce odstranitelná nečistota, namočte zadní panel do vody s malým množstvím kuchyňského čistícího prostředku. (přibl. 10 min.)
(Při umývání se vyhněte drsnějšímu kartáčování zadního panelu.)
- 2** Opakovaně opláchněte zadní panel čistou vodou, abyste odstranili zbytky roztoku.
- 3** Nechte filtr vysušit, aby se odstranila přebytečná voda.

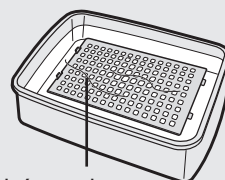

Zadní panel

PÉČE A ÚDRŽBA

VODNÍ NÁDRŽ

Údržbový cyklus Každý den, když zvlhčujete

Opláchněte vnitřek nádrže, nechte vevnitř trochu vlažné vody, zavřete pevně víko nádrže a zatřepte nádrž. K čištění vnitřku nádrže můžete použít jemné čisticí prostředky, ale čisticí prostředek musíte zředit a nádrž musíte pořádně opláchnout, abyste odstranili všechny zbytky čisticího prostředku.

(Vodní nádrž není vhodná do myčky nádobí.)



JEDNOTKA

Údržbový cyklus Vždy, když se na přístroji nahromadí prach, nebo každé 2 měsíce

Abyste na přístroji zabránili výskytu špíny nebo skvrn, pravidelně jej čistíte. Necháte-li skvrny tak, může být jejich odstranění v budoucnosti náročné.

Vytřete suchým jemným hadříkem

Při těžce odstranitelných skvrnách nebo špíně použijte jemný hadřík namočený v teplé vodě.

Nepoužívejte prchavé látky

Benzen, ředidlo, nebo leštící prášek mohou poškodit povrch.

Nepoužívejte čisticí prostředky

Přísady čisticích prostředků mohou poškodit přístroj.

ZVLHČOVACÍ MISKA

Údržbový cyklus 1 měsíc

To, jak často je třeba vykonávat údržbu, závisí na tvrdosti vody. Při vyjímání nebo čištění misky zabraňte vylití vody.

1 Vyberte vodní nádrž a zvlhčovací misku.

Nejdřív odjistěte vodní nádrž a pak vyberte misku. Při vytahování zvlhčovací misky použijte obě ruce, abyste zabránili vylití vody.

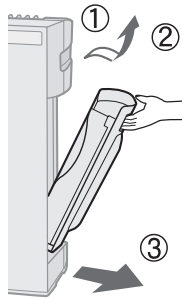

2 Vyjměte ze zvlhčovací misky zvlhčovací filtr. Odstraňte nahromaděnou vodu pomalým nakloněním zvlhčovací misky.

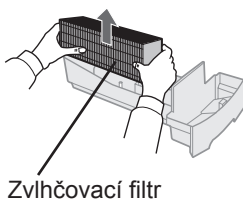

Zvlhčovací filtr



Zvlhčovací miska

3 Opláchněte vlažnou vodou vnitřek zvlhčovací misky, abyste odstranili nečistoty.

- Nevybírejte polystyrénový plovák.
- Těžce dosažitelné části vyčistěte špičatým vatovým tamponem nebo zubním kartáčkem.

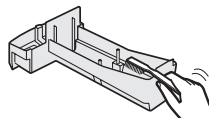

Když je těžké odstranit zbytky vody

1 Naplňte do poloviny vlažnou vodou zvlhčovací misku, přidejte malé množství jemného kuchyňského čistícího prostředku a nechte asi 30 minut odmočit.

Zředte čistící prostředek podle pokynů na nádobě.

Těžce dosažitelné části vyčistěte špičatým vatovým tamponem nebo zubním kartáčkem.

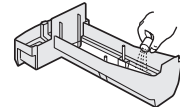

2 Opláchněte vlažnou vodou zvlhčovací misku.

- Oplachujte, dokud se neodstraní všechny zbytky čistícího prostředku.
- Nedostatečné opláchnutí může způsobit zápach čistícího prostředku nebo změny v tvaru/barvě hlavní jednotky.

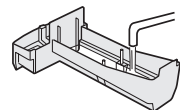

UPOZORNĚNÍ

- K čištění zvlhčovací misky použijte jen jemné kuchyňské čistící prostředky. Používáním neoznačených chemikálií, nebo čistících prostředků můžete způsobit deformaci, ztrátu lesku, prasknutí (únik vody).

Vypadne-li polystyrénový plovák, dejte jej zpátky vložením oušek plováku do otvorů ve zvlhčovací misce tak, jak je to zobrazeno na diagramu.

② Vložte do otvoru ouško plováku.

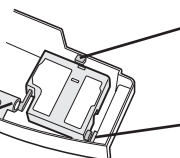

① Vložte plovák pod toto ouško.

③ Vložte do otvoru ouško na druhé straně plováku.

PÉČE A ÚDRŽBA

Při čištění přístroje ho nezapomeňte nejdřív odpojit z elektrické zásuvky a se zástrčkou nikdy nemanipulujte mokřkýma rukama. Jinak může dojít k elektrickému zkratu a/nebo poranění osoby.

ZVLHČOVACÍ FILTR

Údržbový cyklus

Jendou měsíčně nebo svítí-li kontrolka indikátoru filtru.

To, jak často je třeba vykonávat údržbu, závisí na tvrdosti vody a množství nečistot v používané vodě; čím je voda tvrdší, tím častěji musíte vodní kámen odstraňovat.

Při čištění filtru si dejte pozor, abyste nevylili vodu.

1 Vyndejte vodní nádrž a zvlhčovací misku. (Viz CZ-11)

2 Vyberte zvlhčovací filtr ze zvlhčovací misky.

Dejte si pozor, abyste nevylili vodu ze zvlhčovací misky.

3 Příprava roztoku na odstraňování vodního kamene.

K odstraňování vodního kamene se používá kyselina citrónová (dostupná v některých drogeriích nebo lékárnách) nebo 100% citrónová šťáva. Vyberte si, co budete používat a připravte roztok pro odstraňování vodního kamene.

<Při použití kyseliny citrónové>

Rozpusťte ve vhodné nádobě 3 čajové lžičky kyseliny citrónové a 2 1/2 šálku vlažné vody a dobře promíchejte.

<Při použití citrónové šťávy>

Pro odstraňování vodního kamene můžete použít 100% citrónovou šťávu. Použijte jen 100% citrónovou šťávu bez dužiny (v případě potřeby šťávu přecedte). Dejte 1/4 šálku citrónové šťávy a 3 šálky vlažné vody do nádoby, která je dostatečně velká na to, aby se do ní vměstnal zvlhčovací filtr, a dobře promíchejte.

4 Před čištěním zvlhčovacího filtru jej nechte 30 minut namočit v roztoku.

Používáte-li citrónovou šťávu, doporučujeme filtr namáčet déle než při kyselině citrónové.

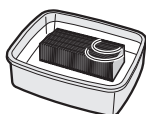

5 Opakovaně opláchněte vlažnou vodou zvlhčovací filtr, abyste odstranili všechny zbytky roztoku.

Nedostatečné opláchnutí může způsobit zápach a ovlivnit výkon a/nebo vzhled přístroje.

*Zvlhčovací filtr nedrhněte, jen jej opláchněte jemně pod vlažnou vodou.

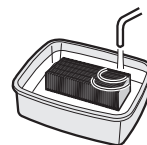

6 Připojte zvlhčovací filtr k zvlhčovací misce a vyměňte zvlhčovací misku v přístroji.

•Zvlhčovací filtr není potřeba nasměrovat na žádnou konkrétní polohu (vpřed/vzad, nahoru/dolů)

•Nebudete-li přístroj delší dobu používat, pořádně před výměnou vysušte zvlhčovací filtr.

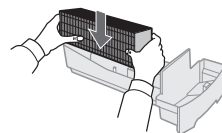

7 Zapojte přístroj do elektrické zásuvky, zapněte jej a na resetování na displeji stiskněte a podržte po dobu 3 sekund tlačítko resetování filtru.

Na povrchu zvlhčovacího filtru se mohou formovat červeno-hnědé nebo bílé nánosy. Tyto nečistoty (vodní kámen a pod.) vznikají vlivem nečistot obsažených ve vodě z vodovodního kohoutku; toto není vada. Je-li zvlhčovací filtr úplně pokryt bílými nánosy, vyměňte jej.

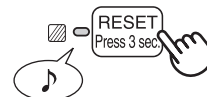

POKYNY K VÝMĚNĚ FILTRU

Životnost filtru se liší v závislosti na prostředí v místnosti, používání a umístění přístroje.

Přetrvávají-li prach nebo pachy, měli byste vyměnit filtr.

(Viz část „Pročtěte si tuto příručku před zahájením obsluhy své nové čističky vzduchu“)

Pomůcka pro načasování výměny filtru

- Následující životnost filtru a doba výměny jsou založeny na základě kouření 5 cigaret denně a snížení sběrného/dezodorizačního výkonu o polovinu v porovnání s novým filtrem.

Je-li výrobek používán v podmínkách podstatně horších než je běžné používání v domácnosti, doporučujeme měnit filtr ještě častěji.

- | | |
|-------------------------------------|------------------------------|
| • Sběr prachu / dezodorizační filtr | Asi 2 roky po otevření |
| • Zvlhčovací filtr | Asi 1 rok po otevření |

VÝMĚNA FILTRU

1 Prohlédněte si stránky CZ-6, 7 a CZ-11, 12 pro pokyny k instalaci filtru při jeho výměně.

2 Vyplňte na štítku s datem počáteční datum používání.

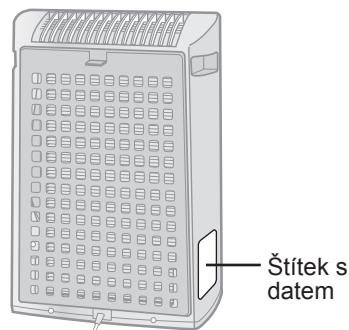

Náhradní filtry

Model: FZ-Y30SFE

- Sběr prachu / dezodorizační filtr: 1 jednotka



Sběr prachu /
dezodorizační filtr

Model: FZ-Y30MFE

- Zvlhčovací filtr: 1 jednotka

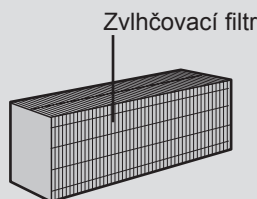

Nákup náhradního filtru konzultujte se svým prodejcem.

Likvidace filtru

Vybraný filtr zlikvidujte v souladu s místními zákony a nařízeními.

Materiály sběrného prachového filtru / dezodorizačního filtru:

- Filtr: polypropylén
- Rám: polyester
- Dezodorizér: aktivní uhlí

Materiály zvlhčovacího filtru:

- umělé hedvábí, polyester

ŘEŠENÍ PROBLÉMŮ

Před zavoláním na servis si prosím projděte níže uvedenou tabulku Řešení problémů, jelikož problémem nemusí být porucha přístroje.

SYMPTOM	NÁPRAVA (není závada)
Pachy a kouř se neodstraňují.	<ul style="list-style-type: none"> Zdají-li se vám filtry velmi špinavé, vyčistěte je, nebo je vyměňte. (Viz CZ-9, CZ-14)
Měřič čistoty svítí zeleně, dokonce i když je vzduch špinavý.	<ul style="list-style-type: none"> Vzduch může být špinavý v době, kdy byl přístroj připojen. Odpojte přístroj, počkejte jednu minutu a pak přístroj opět zapojte.
Měřič čistoty svítí oranžově nebo červeně, dokonce i když je vzduch čistý.	<ul style="list-style-type: none"> Jsou-li otvory prachového senzoru špinavé nebo ucpané, může se tím ovlivnit činnost senzoru. Jemně očistěte prachové senzory. (Viz CZ-9)
Z přístroje je slyšet klepání nebo tikot.	<ul style="list-style-type: none"> Když přístroj generuje iony Plasmacluster, může z něj být slyšet klepání nebo tikot.
Vypouštěný vzduch zapáchá.	<ul style="list-style-type: none"> Zkontrolujte, není-li filtr silně znečištěn. Vyčistěte nebo vyměňte filtr. Čističky vzduchu Plasmacluster emitují stopové množství ozonu, který může způsobovat zápach.
Přístroj nefunguje, je-li ve vzduchu cigaretový kouř.	<ul style="list-style-type: none"> Je přístroj instalován na místě, kde je pro senzor těžké detekovat cigaretový kouř? Jsou otvory prachového senzoru zablokované nebo ucpané? (V takovém případě vyčistěte otvory.) (Viz CZ-9)
Svítí kontrolka indikátoru filtru.	<ul style="list-style-type: none"> Po výměně filtrů připojte napájecí kabel k zásuvce a stiskněte tlačítko resetování filtru. (Viz CZ-9)
Měřič čistoty je vypnut.	<ul style="list-style-type: none"> Zkontrolujte, je-li nastaven režim vypnutí kontrolky. Je-li to tak, stiskněte tlačítko ovládání kontrolky k aktivaci kontrolky indikátoru. (Viz CZ-10)
Kontrolka indikátoru režimu vlhkosti nesvítí, je-li nádrž prázdná.	<ul style="list-style-type: none"> Zkontrolujte polystyrénový plovák, není-li špinavý. Vyčistěte zvlhčovací misku. Ujistěte se, nachází-li se přístroj na rovném povrchu.
Hladina vody v nádrži se nesnižuje, nebo se snižuje pomalu.	<ul style="list-style-type: none"> Zkontrolujte, jsou-li zvlhčovací miska a vodní nádrž správně nainstalovány. Zkontrolujte zvlhčovací filtr. Je-li filtr silně zanesen, vyčistěte jej, nebo jej vyměňte. (Viz CZ-11, CZ-12, CZ-13)
Kontrolky na měřiči čistoty často mění barvu.	<ul style="list-style-type: none"> Kontrolky měřiče čistoty automaticky mění barvu tak, jak se pomocí prachového senzoru a senzoru pachů detekují nečistoty.
Blikání kontrolky indikátoru rychlosti ventilátoru „“.	<ul style="list-style-type: none"> Porucha motoru ventilátoru Vypněte přístroj pro zrušení zobrazení chyb, počkejte jednu minutu, a pak jej znovu zapněte.

TECHNICKÉ ÚDAJE

Model		KC-930E		
Napájení		220 – 240 V 50/60 Hz		
Režim rychlosti ventilátoru	Nastavení rychlosti ventilátoru	MAX	STŘED.	NIŽŠÍ
	Jmenovitý výkon	27 W	13 W	4,5 W
	Rychlost ventilátoru	180 m ³ /hodinu	126 m ³ /hodinu	60 m ³ /hodinu
	Zvlhčení	350 ml/hodinu	250 ml/hodinu	140 ml/hodinu
Doporučovaná velikost místnosti		~21 m ² *1		
Doporučovaná velikost místnosti pro velmi husté iony Plasmacluster		~17 m ² *2		
Kapacita vodní nádrže		2,1 l		
Senzor		Pachový senzor		
Typ filtru		Sběr prachu / dezodorizační filtr		
Délka kabelu		2,0 m		
Rozměry		375 mm (Š) x 205 mm (H) x 535 mm (V)		
Hmotnost		6,1 kg		

*1 Velikost místnosti, která je vhodná k provozu přístroje s maximální rychlostí ventilátoru.
•Označuje prostor, ve kterém se může do 30 minut odstranit určité množství prachových částic (JEM1467).

*2 Velikost místnosti, ve středu které se dá na kubický centimetr naměřit 7000 ionů (ve výšce přibližně 1,2 metru od země), když je výrobek umístěn vedle zdi a běží na maximální výkon.

Spotřeba energie v pohotovostním režimu

Aby mohly být během toho, když je napájecí kabel zapojen do elektrické zásuvky, obsluhovány elektrické obvody, spotřebuje tento výrobek asi 0,9 W energie v pohotovostním režimu.
Nepoužíváte-li přístroj, odpojte pro šetření energie napájecí kabel.

Třída HEPA filtru podle EN 1822 je H10.



Pozor: Výrobek je označen tímto symbolem. Ten znamená, že elektrická a elektronická zařízení nepatří do běžného domovního odpadu. Tyto výrobky odevzdávejte do samostatných sběrných systémů.

A. Informace o likvidaci pro uživatele (domácnosti)

1. V zemích Evropské unie

Pozor: Toto zařízení nelikvidujte v běžných odpadkových koších!

Použité elektrické a elektronické vybavení je třeba likvidovat samostatně a v souladu s legislativou, která vyžaduje řádnou likvidaci, obnovení a recyklaci použitého elektrického a elektronického vybavení.

Na základě dohody členských států mohou domácnosti v zemích Evropské unie vrátit použité elektrické a elektronické vybavení v určených sběrnách zdarma*. V některých zemích* od vás může místní prodejce odebrat zdarma použitý výrobek, pokud zakoupíte nový podobný.

*) Další podrobnosti vám sdělí orgány místní správy.

Pokud použité elektrické nebo elektronické vybavení obsahuje baterie nebo akumulátory, zlikvidujte je předem samostatně v souladu s místními vyhláškami.

Řádnou likvidací tohoto výrobku pomáháte zajistit, že bude odpad vhodným způsobem zlikvidován, obnoven a recyklován a zabráníte tak možnému poškození životního prostředí a zdraví obyvatel, ke kterému by mohlo dojít v případě nesprávné likvidace.

2. V ostatních zemích mimo Evropskou unii

Chcete-li tento výrobek zlikvidovat, obraťte se na místní správní orgány, které vás seznámí s vhodnou metodou likvidace.

B. Informace o likvidaci pro podnikatelské subjekty

1. V zemích Evropské unie

Chcete-li zlikvidovat výrobek, který je používán pro podnikatelské účely:

Obraťte se na prodejce SHARP, který vás informuje o odebrání výrobku. Odebrání a recyklace mohou být zpoplatněny. Malé výrobky (a malá množství) mohou odebrat místní sběrný odpad.

2. V ostatních zemích mimo Evropskou unii

Chcete-li tento výrobek zlikvidovat, obraťte se na místní správní orgány, které vás seznámí s vhodnou metodou likvidace.

Poznámky

SHARP

SHARP ELECTRONICS (Europe) GmbH
Sonninstraße 3, D-20097 Hamburg

SHARP CORPORATION
OSAKA, JAPAN