



Děkujeme Vám za zakoupení antibakteriálního vysavače Raycop.

- Před používáním výrobku si prosím pečlivě přečtěte instrukce v návodu, abyste předešli zranění nebo zničení výrobku.
- Technické údaje jsou platné k datu tisku návodu a výrobce si vyhrazuje právo na změny spojené s vylepšením výrobku, bez předchozího upozornění.

raycop RS N Á V O D



RS-300

Obsah

Před použitím Strana

Bezpečnostní instrukce	2
Zabezpečení a Bezpečnostní design	4
FAQ	4
Popis vysavače Raycop	5

Jak používat Raycop

Základní funkce	6
Jak používat Raycop	7
 Jednoduše každý den	8
 Kompletně jednou týdně	8
Údržba	9
Výměna příslušenství	12

Další informace

Než zavoláte do servisu	14
Technická specifikace	15
Originální příslušenství	16
Záruční list	17

Před použitím

Jak používat Raycop





Další informace



Před použitím









Důležité bezpečnostní instrukce

Následující informace jsou důležité pro bezpečné a přesné používání vysavače Raycop a k předejití případného poranění nebo zničení výrobku.





 Varování	Při nedodržení těchto instrukcí může dojít k poranění nebo úmrtí.	 Upozornění	Při nedodržení těchto instrukcí může dojít k poškození majetku nebo výrobku.
 Přísně zakázané činnosti Zakázáno		 Silně doporučené činnosti Silně doporučeno	

⚠ Varování

Napájecí kabel

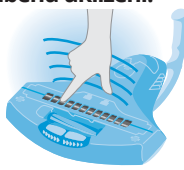
 Zakázáno	<p>Nepoužívejte výrobek, pokud jsou kabel nebo zástrčka poškozeny.</p> <p>► Může dojít k požáru nebo úrazu el. proudem.</p>
 Zakázáno	<p>Netahejte za napájecí kabel výrobku. Nepoužívejte kabel namísto rukojeti. Nezavírejte dveře, pokud je mezi nimi kabel natažený, netahejte kabel kolem ostrých hran a rohů. Udržujte kabel daleko od horkých povrchů a nepokládejte na něj těžké předměty.</p> <p>► Může dojít k požáru nebo úrazu el. proudem.</p>
 Zakázáno	<p>Nikdy nestříkejte na výrobek vodu a nepoužívejte na čištění těkavé látky jako je alkohol, ředidlo nebo benzín.</p> <p>► Může dojít ke zničení výrobku, k požáru nebo úrazu el. proudem.</p>
 Zakázáno	<p>Při zapojování a odpojování napájecího kabelu do el. zásuvky se nedotýkejte konektoru adaptéru.</p> <p>► Může dojít k požáru nebo úrazu el. proudem.</p>
 Zakázáno	<p>Nepoužívejte více el. spotřebičů zapojených ve stejnou dobu do jedné zásuvky.</p> <p>► Může dojít k požáru nebo úrazu el. proudem.</p>
 Zakázáno	<p>Každý stát používá různé tvarované elektrické zástrčky a zásuvky.</p> <p>► Při použití se špatným napětím, může dojít k poškození výrobku nebo požáru. (Při používání redukcí pro připojení do různých typů zásuvek, ztrácíte záruku v případě poškození výrobku.)</p>
 Silně doporučeno	<p>Ujistěte se, že je zástrčka napájecího kabelu dobře zasunuta do el. zásuvky.</p> <p>► Prach usazený na kolíčkách adaptéru může způsobit požár nebo úraz elektrickým proudem.</p>
 Silně doporučeno	<p>Pokud je napájecí kabel poškozen, ihned přestaňte výrobek používat a kontaktujte autorizovaný servis, který může provést výměnu kabelu za nový.</p>

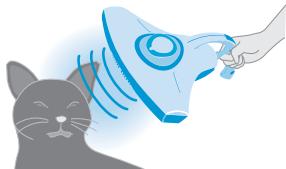

UV lampa

 Zakázáno	<p>Nedotýkejte se UV lampy bezprostředně po skončení úklidu nebo v průběhu uklízení.</p> <p>► Lampa je horká a může dojít k popálení kůže.</p>	
 Zakázáno	<p>Používejte výrobek správným způsobem. (Např. Dávejte si pozor při otáčení výrobku nahoru a dolů, aby nedošlo k zapnutí UV lampy).</p> <p>► Může dojít k poranění nebo zničení výrobku.</p>	
 Zakázáno	<p>Zabraňte přímému kontaktu ultrafialového záření UVC lampy s očima nebo kůží lidí či zvířat.</p> <p>► Může dojít k poranění očí nebo kůže. (V případě neobvyklých symptomů kontaktujte odborného lékaře.)</p>	



Používání výrobku

 Zakázáno	<p>Nenechávejte děti, kojence, fyzicky či mentálně postižené osoby používat výrobek bez dozoru odpovědné osoby. Nenechávejte děti a kojence používat výrobek za žádných situací.</p> <p>► Může dojít k jejich poranění.</p>
---	--



Používání výrobku

 Zakázáno	<p>Nepoužívejte výrobek na čištění žádných druhů kapalin jako je voda, benzín, ředidlo nebo ostrých předmětů jako jsou nože, špendlíky, horký popel či prach z tiskových tonerů (náplní do tiskáren).</p> <p>► Může dojít k požáru nebo úrazu el. proudem nebo poškození postele či ložní prádla.</p>
 Zakázáno	<p>Neopírejte se o výrobek ani na něj nesedějte a dejte pozor, abyste na výrobek nepokládali těžké předměty. Chraňte výrobek před pádem.</p> <p>► Pokud je výrobek mechanicky poškozený nebo spadl, ztrácí se tím záruka.</p>

Příslušenství a díly



 Zakázáno	<p>Používejte pouze originální příslušenství a díly.</p> <p>► Neoriginální díly a příslušenství mohou způsobit snížení výkonu výrobku a úraz el. proudem nebo poškození výrobku.</p>
 Zakázáno	<p>Opravovat výrobek smí pouze autorizovaný servis. Zákazník smí měnit pouze příslušenství dle návodu.</p> <p>► Může dojít k úrazu el. proudem nebo poškození výrobku.</p>

Péče

 Zakázáno	<p>Neopravujte výrobek.</p> <p>► Může dojít k úrazu el. proudem nebo poškození výrobku.</p>
 Zakázáno	<p>Nepoužívejte výrobek na poničené povrchy.</p>

⚠ Upozornění



Napájecí kabel

 Zakázáno	<p>Před přemístováním výrobku jej nejprve odpojte od el. zásuvky.</p> <p>► Přehřátí UV lampy nebo výrobku může způsobit poruchu výrobku nebo požár.</p>
 Zakázáno	<p>Před čištěním výrobku nebo výměnou příslušenství vždy nejprve odpojte výrobek od el. sítě.</p> <p>► Může dojít k úrazu el. proudem nebo požáru.</p>
 Zakázáno	<p>Při vypořádání produktu RAYCOP z el. sítě netahejte za napájecí kabel, ale uchopte zástrčku.</p> <p>► Může dojít k úrazu el. proudem nebo poškození napájecího kabelu.</p>

UV lampa

 Silně doporučeno	<p>Udržujte ochranou křemičitou tubu UV lampy čistou.</p> <p>► Při znečištění může dojít ke zhoršení účinku vysavače.</p>
---	--

Používání výrobku

 Zakázáno	<p>Nepoužívejte výrobek venku nebo na vlhkých površích. Výrobek je určen pro domácí použití.</p> <p>► Může dojít k poškození nebo úplnému zničení výrobku.</p>
 Zakázáno	<p>Nemačkejte rychle za sebou a opakovaně vypínač vysavače.</p> <p>► Může dojít ke snížení životnosti výrobku.</p>
 Zakázáno	<p>Při zapnutí a spouštění čištění, nenechte výrobek ležet na jednom místě.</p> <p>► Může dojít ke změně barevnosti povrchu.</p>

 Zakázáno	<p>Nepoužívejte výrobek, pokud je znečištěný nebo ucpaný sací otvor.</p> <p>► Může dojít k přehřátí výrobku a k jeho následnému poškození nebo požáru.</p>
 Zakázáno	<p>Nepoužívejte výrobek na vyšivané nebo jinak nerovné textilie, textil proti roztočům, kůži nebo elektrické polštářky.</p> <p>► Může dojít k poškození výrobku nebo materiálu. (Pokud dojde k poškození nesprávným použitím výrobku, nevztahuje se na to záruka.)</p>
 Zakázáno	<p>Nepoužívejte ani neukládejte výrobek v blízkosti tepelných zdrojů, jako jsou kamna nebo radiátory a hořlavých látek či hořlavých sprejů.</p> 
 Silně doporučeno	<p>Používejte výrobek pouze na materiály, jako jsou matrace, pokrývky, příkrývky, polštáře, koberce a sedací soupravy.</p> <p>► Je-li výrobek použit na jiné materiály, než uvedené výše, může dojít k poškození výrobku nebo materiálů. (V případě poškození výrobce nenese žádnou odpovědnost.)</p>
 Silně doporučeno	<p>Ujistěte se, že před použitím výrobku jste správně nainstalovali filtr a prachovou nádobku do vysavače.</p> <p>► Pokud není nádobka s filtrem nainstalována, může dojít ke zničení výrobku nebo požáru.</p>
 Silně doporučeno	<p>Pokud se vyskytne neobvyklý hluk, nebo zápach či dým při používání výrobku, ihned jej vypněte, odpojte od el. sítě a kontaktujte autorizovaný servis.</p> 

Design pro bezpečné používání

Bezpečnostní senzory UV lampy (s.5)

Bezpečnostní senzory automaticky vypnou UV lampu při zvednutí vysavače z čištěného povrchu. Při položení vysavače zpět na čištěný povrch se UV lampa opět automaticky zapne.

Provozní doba systému

Po 29 minutách neustálého provozu začne vysavač pípat a  LED kontrolka vypínače bliká. RAYCOP Vás tím upozorňuje, že bude automaticky vypnut po 30 minutách provozu.

Systém Zamknuto/Odemknuto (s.6)

RAYCOP je vybaven ochrannou proti spouštění dětmi bez odpovědného dozoru.

Ochrana proti přehřátí motoru (s. 14)

Při použití výrobku déle jak 30 minut nebo jsou zanesené filtry nečistotami, RAYCOP se automaticky vypne.

FAQ (Často kladené otázky)

Na standardním filtru je pudrový prach. Co to je?

Pudrový prach obsahuje roztoče, jejich výkaly a částičky lidské odumřelé kůže.

Kdy je efektivnější používat RAYCOP, před spaním nebo po spaní?

RAYCOP může být používán před spaním i po spaní. Efektivnější je používat RAYCOP před spánkem. Dvojitá filtrace zajistí, že vzduch vypouštěný vysavačem RAYCOP do místnosti je čistý, bez mikročástic prachu a nečistot.

Je třeba sundat povlaky z lůžkovin?

RAYCOP můžete používat na povlečené lůžkoviny. Roztoči a jejich výkaly jsou extrémně malé a RAYCOP je vysaje skrze vlákna povlečení.

Jak zkontroluji, že UV lampa svítí? Mám obrátit vysavač spodní stranou vzhůru pro kontrolu?

V přední horní části vysavače jsou okénka, skrz která je vidět, zda UV lampa svítí. Skrz okénka UV paprsky neprojdou. Přímé ozáření očí nebo kůže lidí či zvířat UV paprsky, může způsobit poškození. Bezpečnostní design vysavače RAYCOP vypne UV lampu, jakmile je vysavač zvednut nad čištěný povrch.

Může být RAYCOP používán s cestovní redukcí v jiném státě?

Používání cestovní redukce může způsobit poškození výrobku nebo požár. Nepoužívejte RAYCOP s cestovními redukcemi. Výrobce nenes odpovědnost za žádnou vadu, pokud je používána cestovní redukce.

Popis vysavače RAYCOP

Nakupujte pouze originální náhradní díly a příslušenství od autorizovaného prodejce.

- Příslušenství obsažené v balení při zakoupení výrobku



Prachová nádoba a filtr

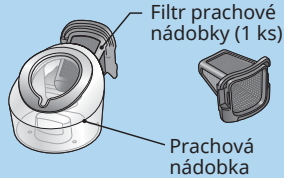

Výrobek používejte pouze s umístěnou prachovou nádobkou a filtrem v přístroji.

- Při zakoupení výrobku jsou tyto díly instalovány uvnitř výrobku.

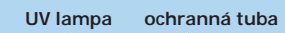
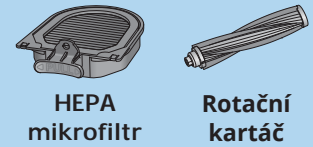

UV lampa a ochranná tuba

Filtr prachové nádoby
(S.9, 16)

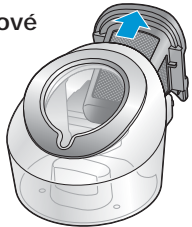

Prachová nádoba (S.9)

Při umísťování nádoby do výrobku musíte slyšet "click" zvuk. Poté je správně nainstalována.

Kontrolní panel

Horní rukojeť

Vypínač

Hlavní rukojeť
(S.7)

Kontrolní okénka UV lampy (S.13)

Kontrolní okénka UV lampy (S.13)

Šířka sacího otvoru (S.7)

Šířka sacího otvoru (S.7)

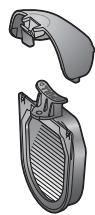

Kryt HEPA mikrofiltru (S.13)

HEPA mikrofiltr (S.13, 16)

Senzor umístění filtru v prachové nádobce (s. 4, 6)

Osvětlení prachové nádoby (S.4)

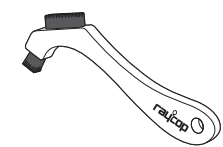
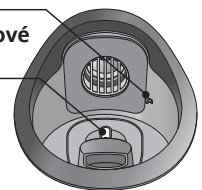

Bezpečnostní senzory (S.4)

Kryt uchycení rotačního kartáče (S.10)

Dva vibrační klepače (S.10, 16)

Rotační kartáč (S.10, 16)

Větrací otvory

Bezpečnostní senzory (S.4)

Sací otvor (S.11)

Kryt UV lampy (S.11, 12)

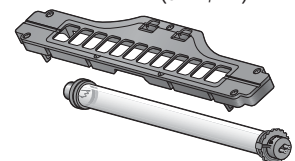



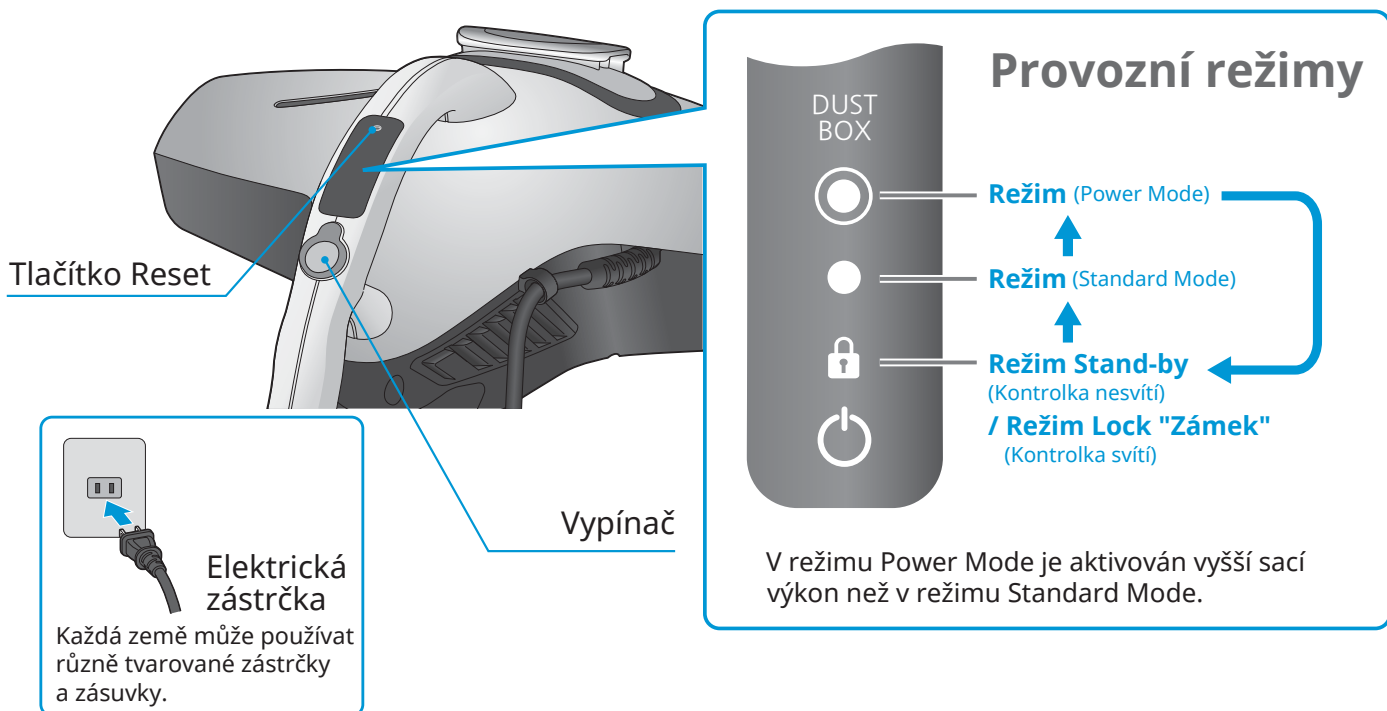

UV lampa v ochranné tubě (S.12, 16)

Jak používat Raycop

Základní funkce



■ Zapnutí vysavače a spuštění čištění

- 1 Zapojte vysavač do el. sítě. Vysavač 1x pípne, svítí modrá LED  okolo vypínače a je aktivován bezpečnostní zámek "Lock" ( kontrolka svítí červeně).
- 2 Pro odemčení bezpečnostního zámku, stiskněte a přidržte vypínač cca 3 sekundy, dokud neuslyšíte pípnutí a nezhasne kontrolka ( Lock Mode).
- 3 Stiskněte 1x Vypínač a aktivujete Standardní režim čištění ( kontrolka svítí modře).
- 4 Opět stiskněte 1x vypínač a aktivujete režim Power ( kontrolka svítí modře).

Zastavení vysavače

Stiskněte 1x vypínač při čištění v režimu Power mode a vysavač se přepne do Stand-by režimu.

- ※ Pokud je vysavač v nečinnosti více jak 1 minutu, automaticky se aktivuje Bezpečnostní zámek. Pro odemčení Bezpečnostního zámku se řiďte instrukcemi v bodu **2**.

Upozornění

Po ukončení čištění nejprve přepněte vysavač do Stand-by režimu a poté jej odpojte od el. sítě.

Senzor umístění prachového filtru

Senzor umístění prachového filtru (s.5) hlídá správné umístění filtru v prachové nádobce. Pokud není filtr správně umístěn v nádobce (nebo chybí), ozve se 5x pípnutí a rozsvítí se kontrolka DUST BOX na kontrolním panelu. Automaticky je aktivován režim Lock Mode (Bezpečnostní zámek).

Jak účinně čistit lůžkoviny

Po aktivaci režimu Standard Mode nebo Power Mode uchopte rukojeť vysavače RAYCOP pro plynulý pohyb dopředu a dozadu (nemusíte na něj tlačit velkou silou) a hladce a plynule čistěte povrch (10 sekund na jeden tah dopředu a dozadu na šířku matrace nebo lůžkoviny).

Pro pohodlné používání uchopte RAYCOP za hlavní nebo horní rukojeť.



Horní rukojeť

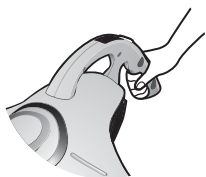

Hlavní rukojeť

Doporučená pozice při práci s vysavačem RAYCOP.

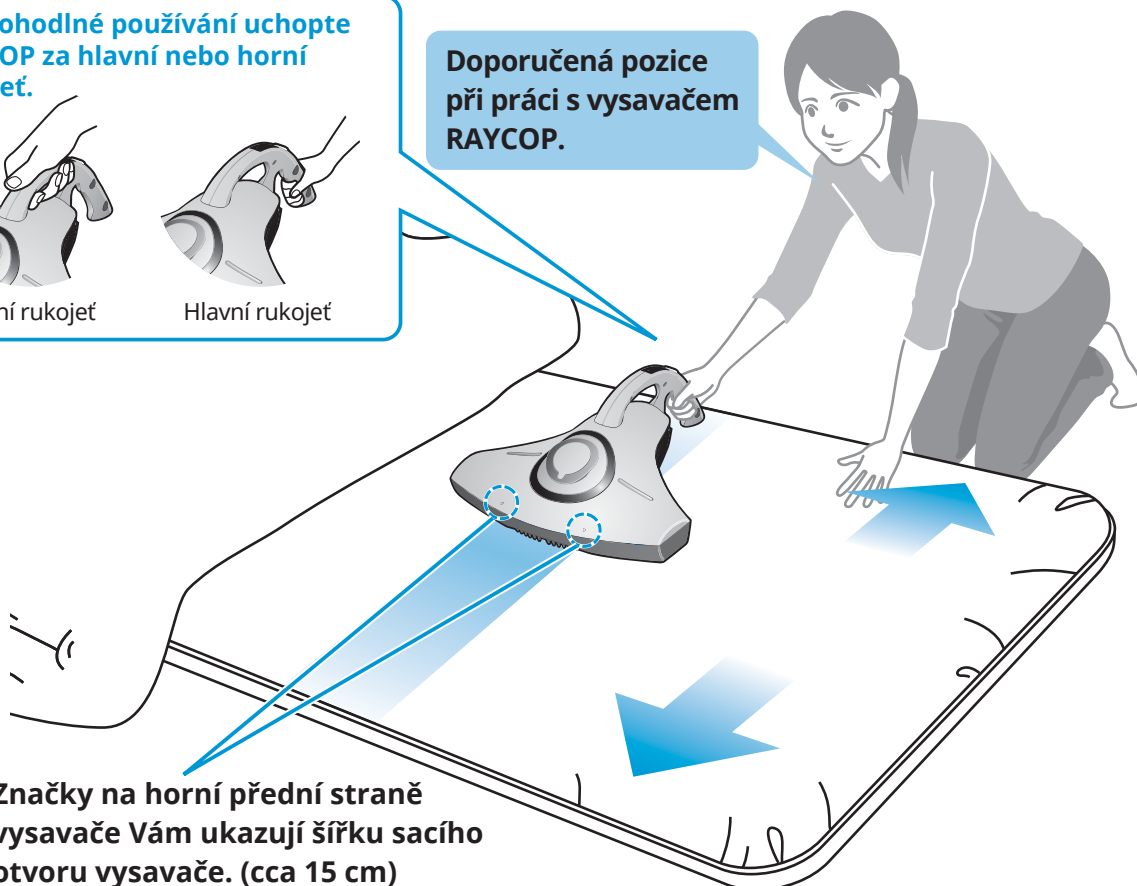

Značky na horní přední straně vysavače Vám ukazují šířku sacího otvoru vysavače. (cca 15 cm)

Před čištěním přikrývky rovnoměrně rozložte a narovnejte.

Přídavnou rukojeť (s. 16)

umožňující snadnější a pohodlnější používání vysavače, můžete zakoupit samostatně.

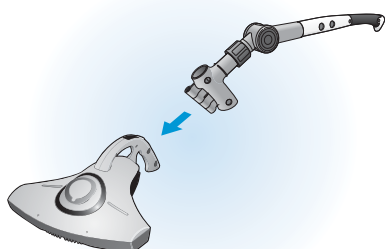

Stojan (s. 16)

pro elegantní uložení vysavače RAYCOP můžete zakoupit samostatně.

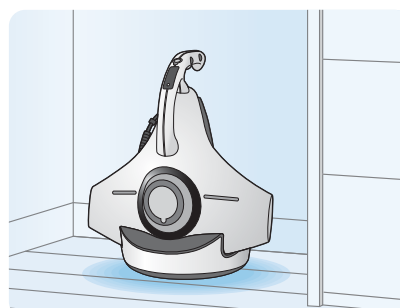



Jednoduše každý den (přibližně jednu minutu)

Použijte vysavač RAYCOP každý den před spaním pro Váš zdravý spánek.

Jeden tah 10 sekund
(dopředu a dozadu
na šířku matrace nebo
lůžkovin).

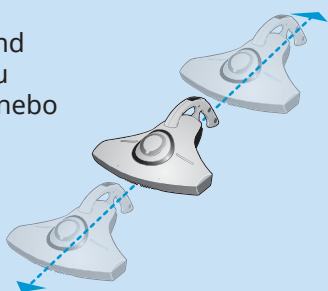

※ Šířka jednolůžka.

1

(Horní strana)

(Spodní strana)

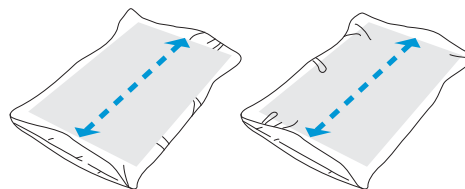

Přejeďte vysavačem RAYCOP obě strany polštáře
dopředu a dozadu.

2

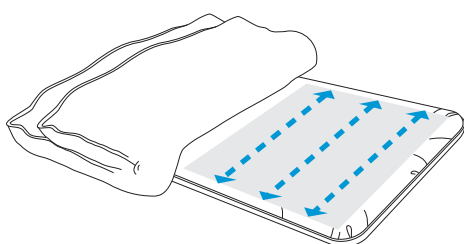

Přejeďte tři až pětkrát vysavačem RAYCOP horní
část matrace (dle obrázku).

3

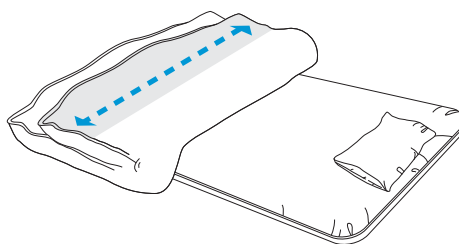

Přejeďte jednou vysavačem RAYCOP horní část
přikrývky, která se může dotýkat Vašeho obličeje.



Kompletně jednou týdně (přibližně pět minut)

Čistěte Vaše lůžkoviny kompletně jednou týdně.

Druhou stranu matrace čistěte jednou měsíčně.

1

(Horní strana)

(Spodní strana)

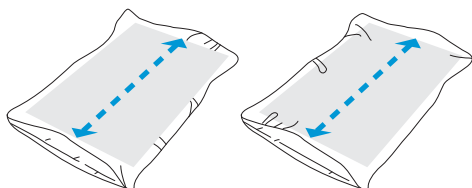

Přejeďte vysavačem RAYCOP dopředu a dozadu
obě strany polštáře.

2

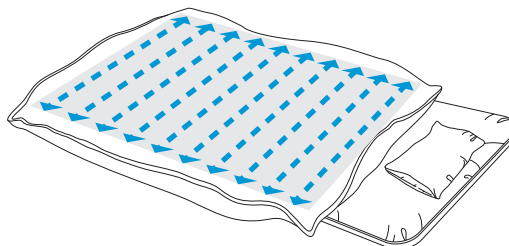

Přejeďte vysavačem RAYCOP dopředu a dozadu
horní stranu rozložené přikrývky (přibližně 10 - 12x).

3

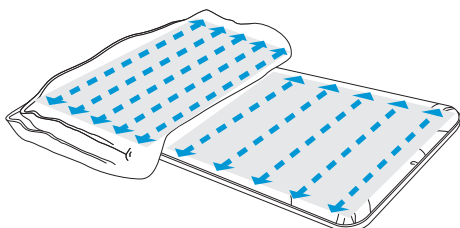

Přeložte přikrývku napůl a pokračujte v čištění
vysavačem přes matraci a přikrývku (10 - 12x
dopředu a dozadu).

4

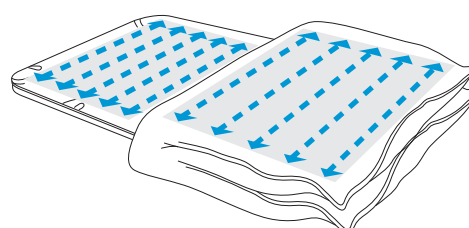

Přeložte přikrývku na druhou stranu a opět
vyčistěte vysavačem matraci a druhou stranu
přikrývky (opět 10 - 12 pohybů dopředu a dozadu).

Údržba

■ Čištění vysavače

Odpojte vysavač od el. sítě a očistěte jej suchým, jemným hadříkem.

■ Čištění filtru prachové nádobky a prachové nádobky

Nečistoty nahromaděné v nádobce kolem filtru mohou snižovat sací výkon.

Po použití vysavače se řiďte následujícími pokyny.

Pro nejlepší výsledky doporučujeme čistit nádobku a filtr po každém použití.

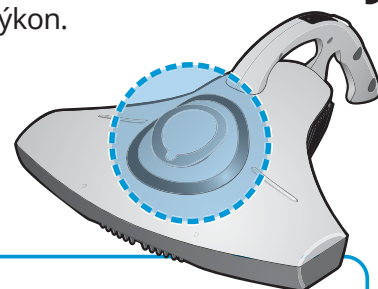

⚠ Varování Při čištění prachové nádobky se ujistěte, že je RAYCOP odpojen od el. sítě.

- 1** Vysuňte prachovou nádobku ven z vysavače směrem vzhůru, dle obrázku.

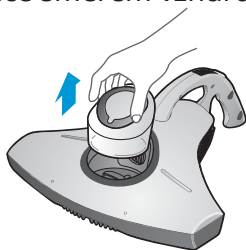

- 2** Prachovou nádobku i s filtrem čistěte pod vodou, aby se zabránilo zanesení nečistot do ovzduší a dýchacích cest.



- 3** Oddělte filtr od nádobky a obojí pečlivě vymyjte pod tekoucí vodou.



Nečistoty a prach nahromaděné v nádobce kolem filtru mohou snižovat sací výkon.

Prach a nečistoty se lépe odstraní, pokud namočíte nádobku i s filtrem do mýdlové vody (Poměr 9 dílů vody a 1 díl mýdla) na 5 minut. Poté můžete pro očištění použít přiložený čistící štěteček.



- 4** Nechte nádobku a filtr úplně uschnout na stinném místě.

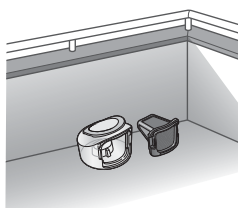

⚠ Upozornění
Nesuňte filtr prachové nádobky v pračce či sušičce prádla. Může dojít k deformaci filtru.

- 5** Umístěte filtr do prachové nádobky až na doraz, dokud neuslyšíte zacvaknutí "click" a poté umístěte nádobku zpět do vysavače.

※ Nádobku s filtrem řádně umístěte do vysavače. Při správném umístění nesmí svítit kontrolka DUST BOX na kontrolním panelu.

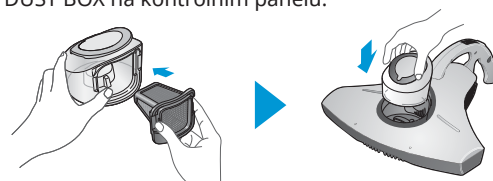

Upozornění

Filtr prachové nádobky je spotřební materiál. Při každodenním použití cca 10 minut je cyklus výměny filtru každých 5-6 měsíců. Nové filtry nakupujte pouze originální od výrobce vysavačů RAYCOP.

Údržba

■ Čištění rotačního kartáče

Přehřátí nebo nečistoty namotané do rotačního kartáče způsobí zastavení funkcí vysavače nebo jeho vypnutí.

(Po třech sekundách se kartáč opět automaticky zapne.)

Rotační kartáč je nutné pravidelně čistit.

⚠ Varování Před údržbou či výměnou rotačního kartáče se ujistěte, že jste vysavač RAYCOP odpojili od el. sítě

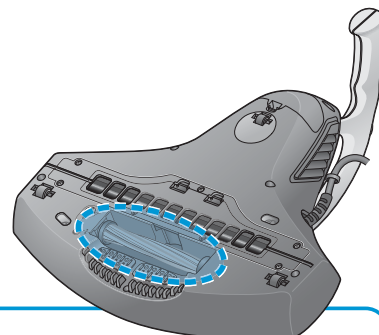

- 1** Pomocí mince (šroubováku) odemkněte kryt uchycení kartáče otočením v protisměru hodinových ručiček do pozice odemčeno. Vyměňte kryt z vysavače.

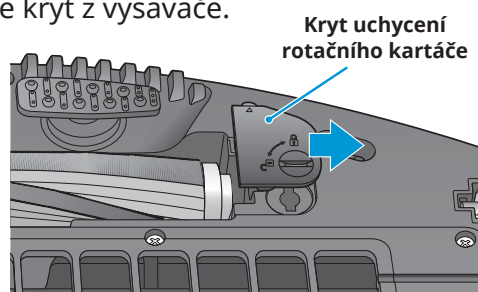
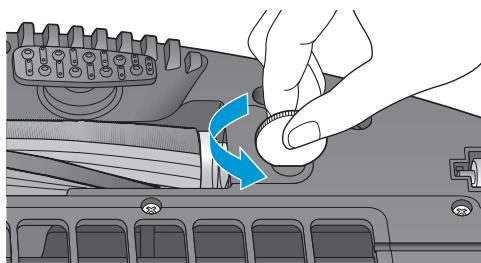

- 2** Uchopte kartáč a vyjměte jej z vysavače směrem vzhůru.

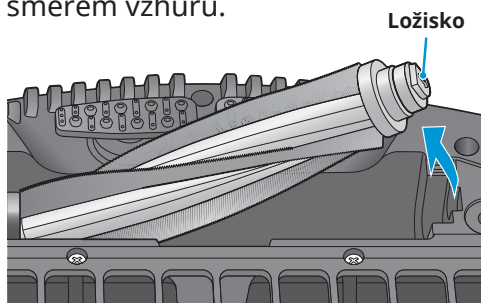

- 3** Sundejte z osy kartáče ložisko a očistěte namotané nečistoty a prach z kartáče. Naschlé nečistoty můžete odstranit pomocí vody a mýdla. Kartáč nechte úplně uschnout.

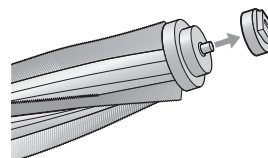

- 4** Nasadte na kartáč ložisko a umístěte jej zpět do vysavače. Nejprve levou část kartáče a poté pravou část s ložiskem. Ložisko natočte směrem dolů dle šipky na vnější straně ložiska.

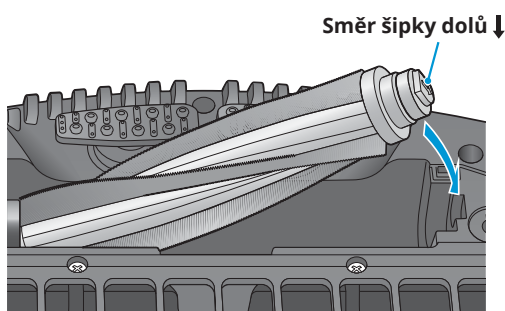

Upozornění

- Na odstranění nečistot z kartáče nepoužívejte žádné ostré předměty, abyste neporušili strukturu kartáče. Může dojít ke snížení výkonu nebo k poškození lůžkovin.
- Před instalací kartáče zpět do vysavače musí být úplně suchý.

- 5** Usadte zpět kryt kartáče a zamkněte zámeček pomocí mince nebo šroubováku do pozice uzamčeno.

■ Čištění nasávací části a vibračních klepačů

Prach nebo vlasy zachycené v nasávací části vysavače a vibračních klepačích mohou snížit účinnost vysavače. Pravidelně čistěte vysavač od nečistot pomocí kartáčku nebo jemného hadříku.

⚠ Varování

Před údržbou se ujistěte, že jste vysavač RAYCOP odpojili od el. sítě.

⚠ Upozornění

Nečistoty v nasávací části nebo u vibračních klepačů mohou způsobit neobvyklý zvuk nebo přehřátí, což může vést k poruše výrobku nebo požáru.

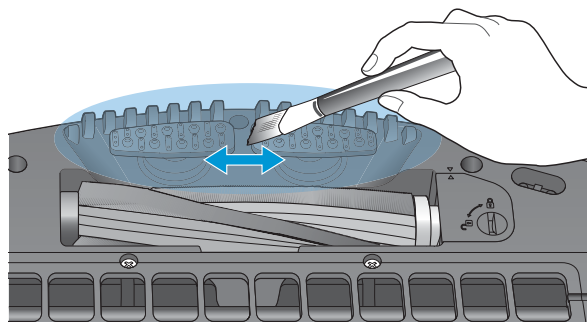

Čistící kartáček zobrazený na obrázku není součástí balení.

■ Čištění UV lampy

Nečistoty nalepené na UV lampě mohou snižovat její účinnost. Pravidelně čistěte křemičitou tubu okolo UV lampy.

⚠ Varování

Před údržbou či výměnou se ujistěte, že jste vysavač RAYCOP odpojili od el. sítě.

🔍 Upozornění

Při čištění zároveň zkontrolujte, zda není UV lampa nebo ochranná tuba poškozená nebo prasklá (s. 15). Na UV lampu nesahejte rukou, může dojít k jejímu zničení.

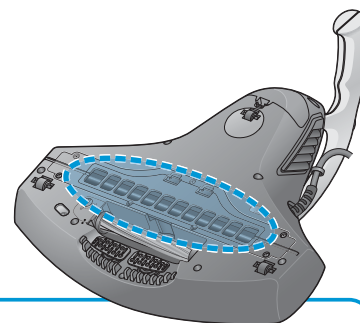

- 1 Stiskněte dolů zámkové ochranné mřížky UV lampy a směrem vzhůru vyklepte mřížku ven z vysavače. Po vyčištění ochranné tuby UV lampy vraťte mřížku zpět na původní místo.

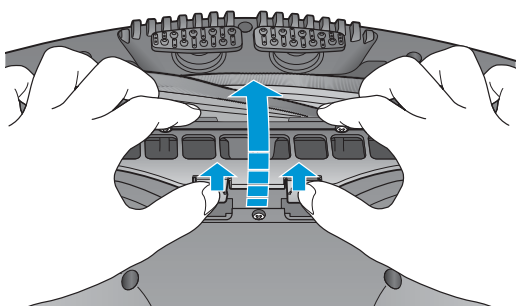

- 2 Očistěte ochrannou tubu UV lampy i její okolí pomocí čistící utěrky.

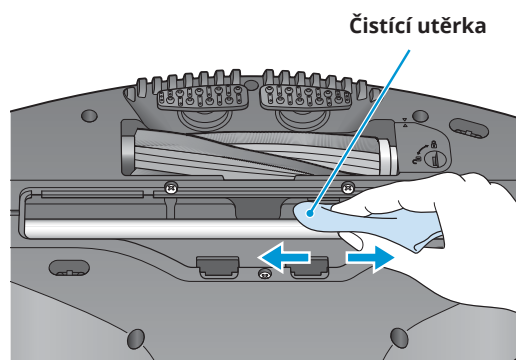

Stříbrný korálek uvnitř UV lampy je její standardní součástí. Zvuk pocházející od pohybujícího se korálku je normální.

Výměna příslušenství

■ Výměna rotačního kartáče

Pokud je rotační kartáč opotřebovaný (vypadané štětiny apod.), vyměňte jej za nový. Kartáč vyměňte dle postupu (Čištění rotačního kartáče) (s.10) a vyměňte rotační kartáč za nový.

⚠ Varování

Před výměnou kartáče se ujistěte, že jste vysavač RAYCOP odpojili od el. sítě.

🔍 Upozornění

Rotační kartáč je spotřební materiál, který se opotřebovává používáním. Nakupujte pouze originální spotřební materiál od výrobce vysavačů RAYCOP.

■ Výměna UV lampy

UV lampa je spotřební materiál. Vyměňte UV lampu za novou, pokud přestane svítit.

⚠ Varování

Před výměnou UV lampy se ujistěte, že jste vysavač RAYCOP odpojili od el. sítě.

🔍 Upozornění

UV lampa je spotřební materiál, který se opotřebovává používáním. Nakupujte pouze originální spotřební materiál od výrobce vysavačů RAYCOP.

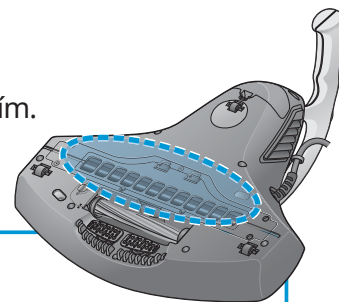

- 1 Pomocí šrobováku vyšroubujte 7 šroubů uchycujících ochrannou mříž UV lampy a rámeček a vyjměte je ven z vysavače.

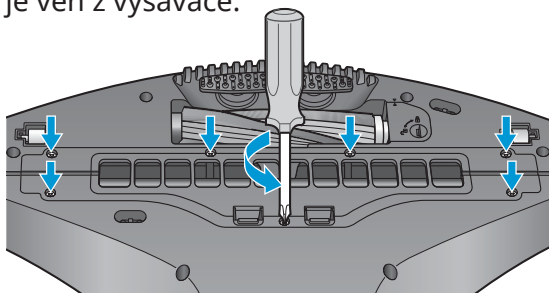

- 2 Natočte patici UV lampy do pozice odemčeno.

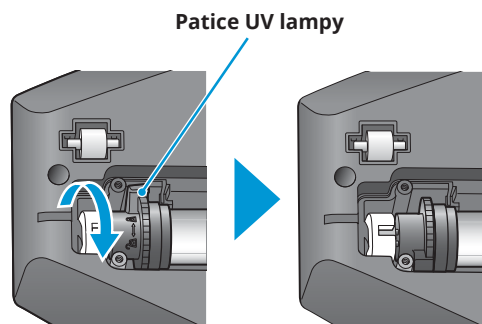

- 3 UV lampu s ochrannou tubou a paticí vyjměte ven z vysavače dle obrázku.

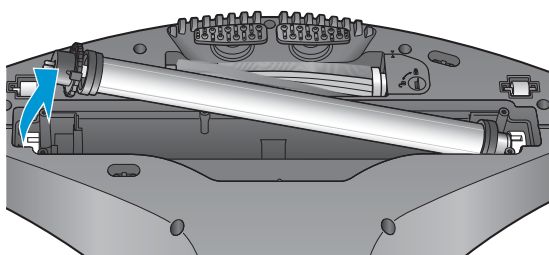

⚠ Upozornění

Při výměně UV lampy s ní manipulujte opatrně, abyste ji nerozbili. Pozor- na UV lampu nesahejte holými rukama, může dojít k jejímu zničení. Na ochrannou tubu můžete holými rukama sahat.

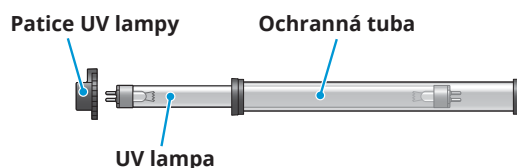

- 4** Zarovnejte patičky na novou sadu UV lampy a vložte UV lampu zpět do vysavače v opačném pořadí, než jste ji vyjmuli. Otočte patičky o 90° dokud neuslyšíte zacvaknutí "click" a rozsvítí se zelená kontrolka. Umístěte zpět ochrannou mříž s rámečkem a zašroubujte 7 šroubů.

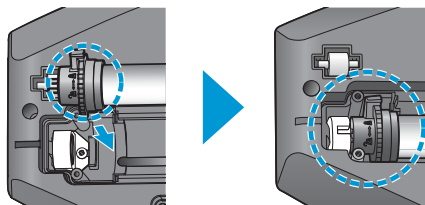

- 5** Po zapojení vysavače do el. sítě a jeho zapnutí zkontrolujte, zda UV lampa pracuje správně. Světlo UV lampy musí být vidět kontrolními okénky.



■ Výměna HEPA mikrofiltru

Při každodenním použití filtru po dobu 10-ti minut, je jeho životnost jeden a půl roku. Pokud je třeba vyměnit HEPA mikrofiltr, vysavač pípá a všechny kontrolky na kontrolním panelu svítí po zapnutí vysavače. Výměnu HEPA mikrofiltru provádějte dle jednotlivých kroků níže.

⚠ Varování Před výměnou HEPA mikrofiltru se ujistěte, že jste vysavač RAYCOP odpojili od el. sítě.

Upozornění

HEPA mikrofiltr je spotřební materiál, který se opotřebovává používáním. Nakupujte pouze originální spotřební materiál od výrobce vysavačů RAYCOP.

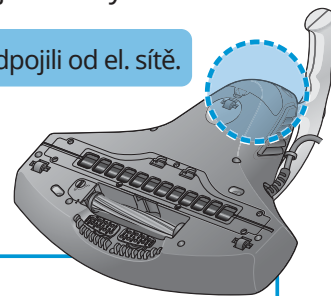

- 1** Stiskněte zámek krytu mikro filtru a vyjměte jej z vysavače.

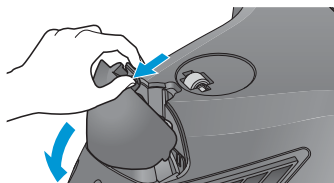

- 2** Odšroubujte jeden šroub uchycující HEPA mikrofiltr ve vysavači viz obrázek.

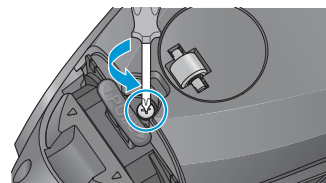

- 3** Vysuňte HEPA mikrofiltr směrem vzhůru ven z vysavače.

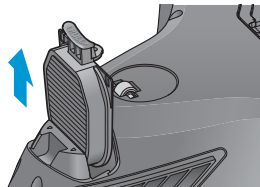

- 4** Vyměňte HEPA mikrofiltr za nový, umístěte jej do vysavače a zašroubujte šroubek.



- 5** Umístěte zpět kryt mikro filtru dle obrázku.

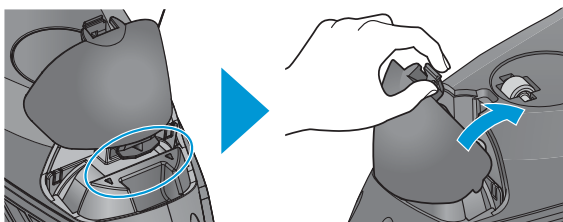

- 6** Po zapnutí vysavače resetujte výměnu HEPA mikrofiltru na kontrolním panelu pomocí ostrého hrotu tužky. Přidržte resetovací tlačítko déle než jednu sekundu, dokud neuslyšíte pípnutí.

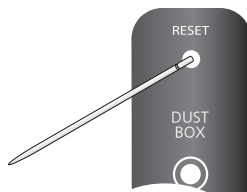

⚠ Varování
Neresetujte tlačítko výměny HEPA mikro Filtru, dokud vysavač neupozorňuje na výměnu.



Další informace



Než zavoláte do servisu

Než kontaktujete zákaznický servis, projděte níže uvedené informace a rady.

Nastalá situace:

RAYCOP nepracuje.

Zkontrolujte následující:

- Zkontrolujte zda kontrolka vypínače "  " svítí modře. Pokud "  " nesvítí, ujistěte se, že je správně připojen napájecí kabel do el. sítě.
- Ujistěte se, že máte správné napájecí napětí.
- Ujistěte se, zda jde el. proud a do zásuvky zkuste zapojit jiný elektronický přístroj, u kterého máte jistotu, že funguje správně.

Nefunguje sání.

- Vysavač je chráněn pojistkou proti přehřátí a může přerušit práci v těchto případech:
 1. Filtry jsou znečištěné prachem a alergeny, které blokují cirkulaci vzduchu.
 2. Nasávací část vysavače nebo vibrační klepače jsou blokovány nečistotou.
 3. Po 30-ti minutách neustálého provozu se RAYCOP automaticky vypne.
 - ▶ Jedná se o pojistku vysavače proti přehřátí. V tomto případě odpojte vysavač od el. sítě a očistěte standardní filtr, vysypte prachovou nádobku a očistěte nasávací část vysavače a vibrační klepače. Poté vyčkejte dvě hodiny, než budete RAYCOP znovu používat.
 4. Filtr prachové nádoby je znečištěný prachem a nečistotami.
 - ▶ Prach a nečistoty se lépe odstraní, pokud namočíte nádobku i s filtrem do mýdlové vody (Poměr 9 dílů vody a 1 díl mýdla) na 5 minut. Poté můžete pro očištění použít přiložený čisticí štěteček. Pokud nedojde ke zlepšení, zakupte nový filtr prachové nádoby.
 5. Filtr prachové nádoby je spotřební materiál. Při každodenním použití cca 10 minut je cyklus výměny filtru každých 5-6 měsíců. Nové filtry nakupujte pouze originální od výrobce vysavačů RAYCOP.
- Po 30-ti minutách neustálého provozu se RAYCOP automaticky vypne.

Sací výkon je nižší.

- Vysavač je konstruován pro ideální odstranění roztočů a alergenů uvnitř lůžkovin, a zároveň se nepřisává na lůžkoviny jako běžné vysavače.

Sací výkon je nižší a RAYCOP vydává neobvyklý zvuk.

- Zkontrolujte nasávací část vysavače, vibrační klepače, filtr prachové nádoby a rotační kartáč, zda nejsou příliš znečištěné nebo blokovány nečistotou a očistěte je (s. 9, 13).

Nastalá situace:

UV lampa se vypne v průběhu čištění

Zkontrolujte následující:

- Pokud je povrch tmavý (černý nebo tmavě modrý), lampa nemusí pracovat správně. Přeneste vysavač na světlejší povrch. Je to způsobeno vlastnostmi IR senzorů a nejedná se o vadu.
- UVC lampa se automaticky vypne při zvednutí vysavače nad čištěný povrch. Ujistěte se, že je vysavač položený na čištěném povrchu. Po položení vysavače na povrch se lampa automaticky zapne.
- Sensory jsou znečištěny prachem a nečistotami. Očistěte spodní část vysavače a senzory (s. 5) jemným hadříkem.

Je slyšet zvláštní zvuk, jako by byl v UV lampě korálek.

- Stříbrný korálek uvnitř UV lampy je její standardní součástí. Zvuk pocházející od pohybujícího se korálku je normální.

Další situace

- Z výdechů vychází teplý vzduch, neboť dochází k ochlazování motoru proti přehřátí a je to normální.
- Zvláštní pach vycházející z vysavače RAYCOP je normální za následujících situací.
 - Zápach spojený s novými díly, které se zahřívají, může trvat cca 3 měsíce od zahájení používání vysavače.
 - HEPA mikrofiltr je zanesen prachem, což může způsobit neobvyklý pach a je třeba vyměnit mikro filtr dříve, než je perioda popsána v návodu (s. 13).
- Po delším čase používání může dojít ke zbarvení povrchu UV lampy, což je zcela normální a nesnižuje to účinnost UV lampy.
- Přílišný tlak na rotační kartáč nebo rychlé položení vysavače na tvrdý povrch může vyvolat automatické zastavení funkcí vysavače z důvodu jeho ochrany. (Po třech sekundách se opět automaticky zapnou všechny funkce vysavače.)

Technická specifikace

Model	RS-300	Váha	2,3 kg (bez napájecího kabelu)
Příkon	350W	Rozměry	359.7x333x122.8mm (bez přídatné rukojeti)/ 359.7x431.5x155.2mm (s přídatnou rukojetí)
UV lampa	8 W	Objem prachové nádoby	Přibližně 0,3 l
Vlnová délka UV paprsků	253,7 nm	Rychlost vibračních klepačů	4.000/min.
Noise	63.2dB (Standard Mode) / 69.5dB (Power Mode)		

Originální příslušenství

Nakupujte pouze originální příslušenství od výrobce vysavačů RAYCOP.

Spotřební materiál

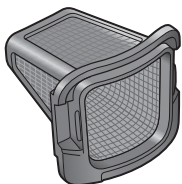

Filtr prachové nádoby

(3 ks v balení)

Při použití filtru každý den 10 minut, vyměňte filtr každých 5-6 měsíců za nový. Pokud je filtr protržený nebo silně znečištěný, vyměňte jej ihned za nový.

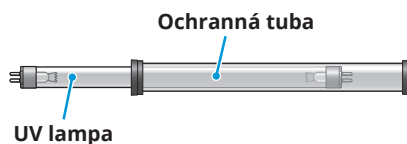

Set UV lampy

UV lampa je spotřební materiál. Vyměňte UV lampu za novou, pokud přestane svítit.

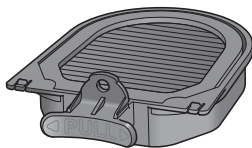

HEPA Mikrofiltr

(2 ks v balení)

Při každodenním použití filtru po dobu 10-ti minut, je jeho životnost jeden a půl roku. Pokud je třeba vyměnit HEPA mikrofiltr, vysavač pípá a všechny kontrolky na kontrolním panelu svítí po zapnutí vysavače.

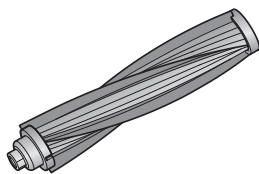

Rotační kartáč

(1 ks v balení)

Pokud je rotační kartáč opotřebovaný (vypadané štětiny apod.), vyměňte jej za nový.



Prachová nádoba

(1 ks v balení)

Pokud je prachová nádoba poškozená, vyměňte ji za novou.

Příslušenství

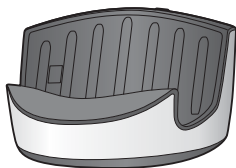

Stojan

Číslo dílu: RS-CRA0E1WH (Bílá)
RS-CRA0E1BR (Hnědá)
RS-CRA0E1PK (růžový)

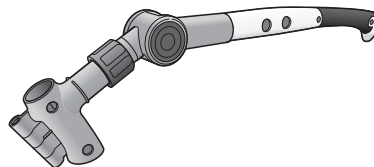

Prodlužovací rukojeť

Číslo dílu: RS-LHD0E1WH (Bílá)
RS-LHD0E1BR (Hnědá)
RS-LHD0E1PK (růžový)

ZÁRUČNÍ LIST



Vyplní prodejce :

Název výrobku : Raycop RS-300

Výrobní číslo :

Datum prodeje :

Razítko prodejce :

Autorizovaný servis :

BLAKAR trading s.r.o.

Azalková 1272

252 42 Horní Jirčany, Česká republika

tel. : +420 774 737 789 (8:00-16:30)

tel. : +420 606 839 644 (8:00-16:30)

e-mail : servis@blakar.cz

Tento záruční list platí pro výrobky dovezené do České a Slovenské republiky firmou BLAKAR trading s.r.o. provozovna Azalková 1272, 252 42 Horní Jirčany, IČ 28234391, DIČ CZ28234391. Společnost je zapsána v obchodním rejstříku vedeném Městským soudem v Praze, oddíl C, vložka 134230.

1. Na výrobek se poskytuje záruka 24 měsíců ode dne prodeje spotřebiteli.
Opravy v záruční době provádíme bezplatně.
2. Záruka a bezplatná oprava se vztahuje na vady vzniklé prokazatelně následkem vadného materiálu, chybné konstrukce nebo špatného provedení.
3. Záruka a bezplatná oprava se nevztahuje na vady způsobené dopravou, běžným užíváním výrobku, nedodržením pokynů k obsluze uvedených v návodu, špatnou údržbou, mechanickým poškozením, zásahem do spotřebiče, nebo závady způsobené elektrickou instalací, která neodpovídá ČSN, stejně jako závady způsobené nesprávným zapojením a zásahem vyšší moci.
4. Záruka se nevztahuje na běžné opotřebení spotřebního materiálu. Spotřební materiál jsou např. kartáče, kartáčky, filtry, náplně a baterie. Životnost spotřebního materiálu je min. 6 měsíců. Spotřební materiál je volně prodejný.
Na spotřební materiál se také vztahuje záruka a to na vady vzniklé prokazatelně následkem vadného materiálu.
5. Pro uplatnění záruky je nutné předložit řádně vyplněný záruční list nebo nabyvací doklad nebo jejich kopie (faktura, dodací list).

Případné reklamace řešte prosím přímo s autorizovaným servisem

tel.: +420 774 737 789, 606 839 644 (8:00-16:30), e-mail: servis@blakar.cz

BLAKAR trading s.r.o., Azalková 1272, 252 42 Jesenice u Prahy - Horní Jirčany, Praha - západ

tel.: +420 606 839 644, 606 377 814, e-mail: servis@blakar.cz



Poznámky

Handwriting practice area consisting of 20 horizontal dotted lines.

