

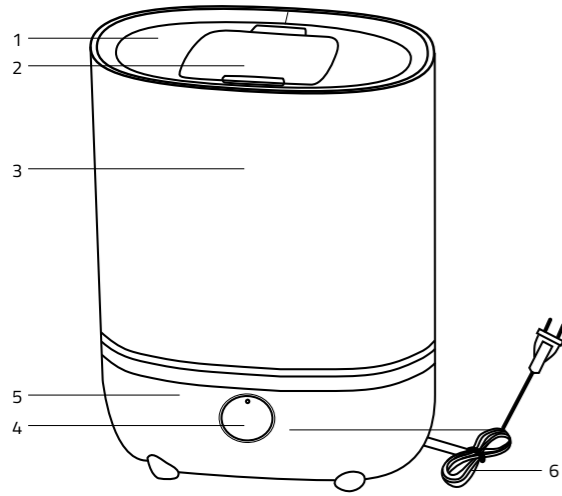

AIR HUMIDIFIER H3



EN – INSTRUCTIONS FOR USE

BOX CONTENTS:
 1x Humidifier
 1x Cleaning brush
 1x Manual
 1x Safety Instructions

PRODUCT LAYOUT:
 1. Water tank lid
 2. Cover
 3. Water tank
 4. Steam intensity control
 5. Humidifier base
 6. Power cord

INSTRUCTIONS FOR USE:

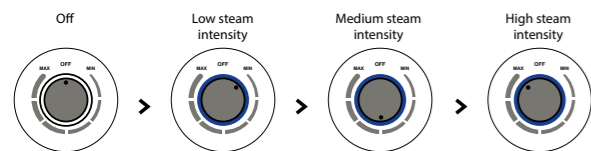

Before first use, remove all packaging materials.

- Place the humidifier on a flat surface that is at a minimum height of 60cm from the ground and 20cm from the wall. We do not recommend placing the humidifier on pieces of furniture that could be damaged by steam or spilled water.
- Remove the top cover.
- Fill the tank with clean cold water. Do not fill the humidifier with warm water, as this may cause a malfunction. Remember that the water level must not exceed the maximum limit (10mm below the upper edge).
- Replace the cover and make sure that the cover and lid are installed correctly.
- Plug the humidifier into a power socket using the power cord.
- After the humidifier is switched on, turn the steam intensity control clockwise. The blue backlight of the control knob will light up. If there is no water in the tank, the red backlight will light up.
- The amount of steam can be adjusted by turning the steam intensity knob clockwise.

Adding Essential Oils

To add essential oil, remove the tank lid and drip 2 or 3 drops of oil onto the cotton pad. Use only water-soluble oils. Do not drip essential oil directly into the water. If oil drips directly into the water tank, there is a risk of damage to the device and no warranty claims will be accepted.

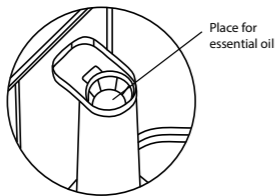

MAINTENANCE:

Before cleaning, make sure that the humidifier is not plugged into a power source. Do not use aggressive cleaning agents or other solvents to clean any part of the humidifier.

If you are not using the humidifier again, do not leave water inside the tank. This will extend the overall life of the device.

Water tank lid, cover, water tank

- Fill the water tank to 1/3 with warm water, you can also add liquid dishwashing detergent.
- Clean the inside of the tank with a soft cloth.
- Drain the water from the tank, rinse it with clean water and let it dry thoroughly or wipe it dry.

- Wipe the outside of the tank, lid and cover with a damp cloth and allow to dry or wipe all parts dry.

Humidifier base

If water remains in the humidifier base after use, it must be removed before cleaning. The water must be poured in the direction shown in the figure below. Failure to do so may result in water entering the humidifier's electronic components and damaging them.

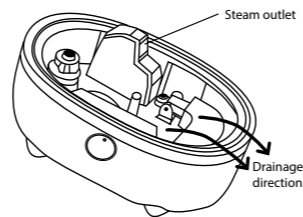

When cleaning the base of the humidifier, be careful not to let water get into the electronic components of the humidifier.

- Wipe the inside and outside of the humidifier base with a damp cloth. You can use the included cleaning brush to get to hard-to-reach places outside the base.
- Allow the base to dry or wipe dry.

SAFETY WHEN WORKING WITH THE DEVICE:

- Read the attached Safety Instructions carefully.
- For proper handling of the product, read the latest version of the manual, which is available for download at: www.truelife.eu.

Printing errors and information changes reserved.

MANUFACTURER:
 elem6 s.r.o., Braškovská 15, 16100 Prague 6, Czech Republic



DE – BEDIENUNGSANLEITUNG

VERPACKUNGSINHALT:

- 1x Luftbefeuchter
- 1x Reinigungspinsel
- 1x Anleitung
- 1x Sicherheitsanweisungen

PRODUKTBESCHREIBUNG:

- Deckel des Wasserbehälters
- Deckel
- Wasserbehälter
- Steuerung der Dampfstärke
- Basis des Luftbefeuchters
- Stromkabel

GEBRAUCHSANWEISUNGEN:

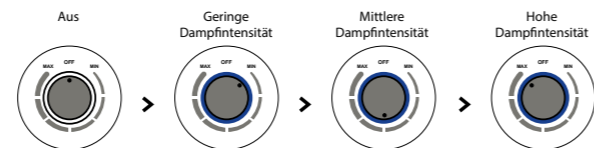

Entfernen Sie vor der erstmaligen Verwendung das gesamte Verpackungsmaterial.

- Stellen Sie den Luftbefeuchter auf eine gerade Fläche, die sich mindestens in einer Höhe von 60 cm über dem Boden und 20 cm von Wänden befindet. Gleichzeitig empfehlen wir den Luftbefeuchter nicht auf Möbel zu stellen, die vom Dampf oder verschütteten Wasser beschädigt werden könnten.
- Nehmen Sie den oberen Deckel ab.
- Füllen Sie den Behälter mit sauberem und kaltem Wasser. Füllen Sie den Luftbefeuchter nicht mit warmem Wasser, es könnten Störungen auftreten. Denken Sie daran, dass der Wasserstand nicht über das Maximum reichen darf (10mm unter dem oberen Rand).
- Geben Sie den Deckel zurück und vergewissern Sie sich, das er gut sitzt und ordentlich verschlossen ist.
- Schließen Sie den Luftbefeuchter mit dem Stromkabel an die Stromquelle an.
- Nachdem der Luftbefeuchter angeschlossen wurde, drehen Sie den Regler der Dampfstärke im Uhrzeigersinn. Die Bedienelemente werden blau hinterleuchtet. Wenn kein Wasser im Behälter ist, sind die Bedienelemente rot hinterleuchtet.
- Die Dampfmenge kann mit dem Regler der Dampfstärke im Uhrzeigersinn eingestellt werden.

Zugabe von Ölessenzen

Wenn Sie Ölessenzen dazu geben wollen, nehmen Sie den Deckel ab und geben Sie 2 oder 3 Tropfen auf das Baumwollpad. Verwenden Sie nur wasserlösliche Öle. Tropfen Sie die Ölessenzen nicht direkt in das Wasser. Wenn Sie das Öl direkt in den Wasserbehälter tropfen könnte das Gerät beschädigt werden und eventuelle Reklamationen werden nicht anerkannt.

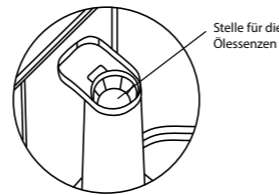

INSTANDHALTUNG:

Vergewissern Sie sich vor der Reinigung des Gerätes, dass der Luftbefeuchter vom Stromnetz getrennt wurde. Verwenden Sie zur Reinigung des Luftbefeuchters keine aggressiven Reinigungsmittel und auch keine anderen Lösungsmittel.

Wenn Sie den Luftbefeuchter für längere Zeit nicht verwenden werden, lassen Sie kein Wasser im Behälter. Dadurch verlängern Sie die Gesamtlebensdauer des Gerätes.

Deckel des Wasserbehälters, Wasserbehälter

- Füllen Sie den Behälter zu 1/3 mit warmem Wasser, Sie können auch Geschirrspülmittel dazu geben.
- Reinigen Sie das Innere des Behälters mit einem weichen Tuch.
- Schütten Sie das Wasser aus dem Behälter in den Abfluss, spülen Sie den Behälter mit sauberem Wasser und lassen Sie diesen gründlich trocknen oder trocknen Sie ihn mit einem Tuch.
- Wischen Sie den Behälter von Außen und den Deckel mit einem feuchten Tuch ab und lassen Sie die Teile trocknen oder trocknen Sie sie mit einem Tuch.

Basis des Luftbefeuchters

Wenn in der Basis des Luftbefeuchters Wasser geblieben ist, sollte es vor der Reinigung entfernt werden. Das Wasser sollte in der Richtung ausgeleert werden, die auf dem untenstehenden Bild angeführt ist. Wenn die Richtung nicht eingehalten wird, könnte Wasser in die elektrischen Teile des Luftbefeuchters eindringen und diesen beschädigen.

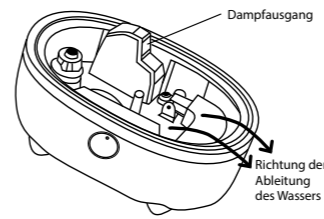

Achten Sie bei der Reinigung der Basis des Luftbefeuchters darauf, dass kein Wasser in die elektronischen Teile des Luftbefeuchters eindringt.

- Wischen Sie die inneren und äußeren Teile des Luftbefeuchters mit einem feuchten Tuch ab. An schwer erreichbaren Stellen im Inneren können Sie den beigelegten Reinigungspinsel verwenden.
- Lassen Sie die Basis trocknen oder wischen Sie sie mit einem Tuch trocken.

SICHERHEIT BEI DER ARBEIT MIT DEM GERÄT:

- Lesen Sie sorgfältig die beigelegten Sicherheitsanweisungen.
- Für den richtigen Umgang mit dem Produkt lesen Sie die aktuelle Version der Anleitung, die im Web heruntergeladen werden kann: www.truelife.eu.

Druckfehler und Änderungen der Informationen vorbehalten.

HERSTELLER:
 elem6 s.r.o., Braškovská 15, 16100 Praha 6, Tschechische Republik



CZ – NÁVOD K POUŽITÍ

OBSAH BALENÍ:

- 1x zvlhčovač
- 1x čistič štětec
- 1x manuál
- 1x bezpečnostní instrukce

POPIS PRODUKTU:

- Víko nádrže na vodu
- Poklop
- Nádrž na vodu
- Ovládač intenzity páry
- Základna zvlhčovače
- Napájecí kabel

NÁVOD K POUŽITÍ:

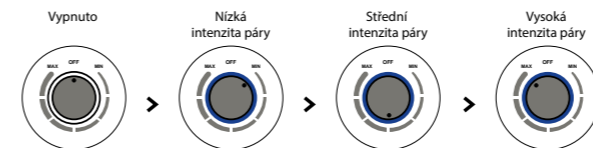

Před prvním použitím odstraňte všechny obalový materiál.

- Postavte zvlhčovač na rovný povrch, který je v minimální výšce 60 cm od země a 20 cm od zdi. Zároveň nedoporučujeme umisťovat zvlhčovač na kusy nábytku, které by mohla para nebo vylitá voda poškodit.
- Odstraňte horní poklop.
- Naplňte nádržku čistou studenou vodou. Neplňte zvlhčovač teplou vodou, může dojít k poruše. Pamatujte, že hladina vody nesmí přesáhnout maximální hranici (10mm pod horním okrajem).
- Vraťte poklop na své místo a ujistěte se, že je poklop i víko správně nasazeno.
- Zapojte zvlhčovač pomocí napájecího kabelu do zdroje elektrické energie.
- Poté co je zvlhčovač zapojen, otočte ovládačem intenzity páry ve směru hodinových ručiček. Rozsvítí se modré podsvícení ovládače. Pokud není v nádrži voda, rozsvítí se červené podsvícení.
- Množství páry lze nastavit otáčením ovládače intenzity páry ve směru hodinových ručiček.

Přidání esenciálního oleje

Chcete-li přidat esenciální olej odstraňte víko nádrže a nakapejte 2 nebo 3 kapky oleje na bavlněnou podložku. Používejte pouze oleje rozpustné ve vodě. Nekapejte esenciální olej přímo do vody. V případě kapání oleje přímo do nádrže na vodu hrozí poškození přístroje a případná reklamace nebude uznána.

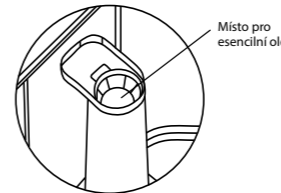

ÚDRŽBA:

Před čišněním se ujistěte, že zvlhčovač není zapojen do zdroje elektrické energie. Nepoužívejte na čišnění žádné části zvlhčovače agresivní čisticí prostředky ani jiná rozpouštědla.

Pokud nebudete zvlhčovač používat další dobu, nenechávejte vodu vně nádrže. Prodloužte tím celkovou životnost přístroje.

Víko nádrže na vodu, poklop, nádrž na vodu

- Naplňte nádrž na vodu do 1/3 teplou vodou, můžete přidat i kapalný prostředek na nádobí.
- Vyčistěte vnitřní část nádrže měkkým hadříkem.
- Vodu z nádrže vylijte do odpadu, vypláchněte čistou vodou a nechte důkladně vyschnout nebo ji do sucha otřete.
- Vnější stranu nádrže, víko a poklop utřete vlhkým hadříkem a nechte oschnout nebo všechny části otřete do sucha.

Základna zvlhčovače

Pokud zůstala po zvlhčování v základně zvlhčovače voda, je potřeba ji před čišněním odstranit. Vodu je nutné vylévat ve směru, který je uveden na obrázku níže. V případě nedodržení tohoto směru, může dojít k vniknutí vody do elektronických součástí zvlhčovače a k jejich poškození.

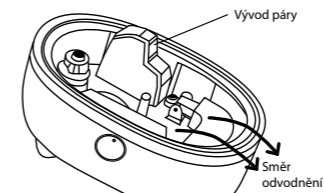

Při čišnění základny zvlhčovače si dejte pozor, aby se nedostala voda do elektronických součástí zvlhčovače.

- Vnitřní i vnější část základny zvlhčovače utřete vlhkým hadříkem. Na špatně přístupná místa vně základny můžete použít přiložený čistič štětec.
- Základnu nechte vyschnout nebo ji do sucha otřete.

BEZPEČNOST PŘI PRÁCI SE ZAŘÍZENÍM:

- Pozorně si přečtěte připojené bezpečnostní pokyny.
- Pro správné zacházení s produktem si přečtěte nejaktuálnější verzi manuálu, která je dostupná ke stažení na stránce: www.truelife.eu.

Tiskové chyby a změny informací vyhrazeny.

VÝROBCE:
 elem6 s.r.o., Braškovská 15, 16100 Praha 6, Česká republika



SK – NÁVOD NA POUŽÍVANIE

OBSAH BALENIA:

- 1x zvlhčovač
- 1x čistič štětec
- 1x manuál
- 1x bezpečnostná instrukcia

POPIS PRODUKTU:

- Veko nádrže na vodu
- Poklop
- Nádrž na vodu
- Ovládač intenzity páry
- Základňa zvlhčovača
- Napájací kábel

NÁVOD NA POUŽITIE:

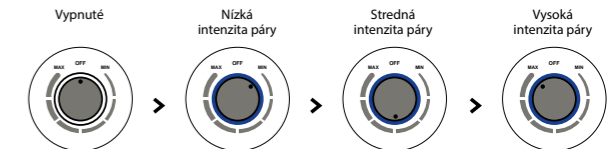

Před prvním použitím odstraňte všetek obalový materiál.

- Postavte zvlhčovač na rovný povrch, který je v minimální výšce 60 cm od země a 20 cm od steny. Zároveň neodporučáme umisťovat zvlhčovač na kusy nábytku, které by mohla para alebo vylitá voda poškodit.
- Odstraňte horný poklop.
- Naplňte nádržku čistou studenou vodou. Neplňte zvlhčovač teplou vodou, môže dojsť k poruche. Pamätajte, že hladina vody nesmie presiahnuť maximálnu hranicu (10mm pod horným okrajom).
- Vraťte poklop na svoje miesto a uistite sa, že je poklop aj veko správne nasadené.
- Zapojte zvlhčovač pomocou napájacieho kábla do zdroja elektrickej energie.
- Potom, čo je zvlhčovač zapojený, otočte ovládačom intenzity páry v smere hodinových ručičiek. Rozsvietia sa modré podsvietenie ovládača. Pokiaľ nie je v nádrži voda, rozsvietia sa červené podsvietenie.
- Množstvo pary je možné nastaviť otáčaním ovládača intenzity páry v smere hodinových ručičiek.

Pridanie esenciálneho oleja

Ak chcete pridať esenciálny olej, odstráňte veko nádrže a nakvapkajte 2 alebo 3 kvapky oleja na bavlnenú podložku. Používajte len oleje rozpustné vo vode. Nekvapkajte esenciálny olej priamo do vody. V prípade kvapkania oleja priamo do nádrže na vodu hrozí poškodenie prístroja a prípadná reklamácia nebude uznaná.

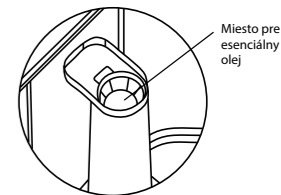

ÚDRŽBA:

Pred čistením sa uistite, že zvlhčovač nie je zapojený do zdroja elektrickej energie. Nepoužívajte na čistenie žiadne časti zvlhčovača agresívne čistiace prostriedky ani iné rozpúšťadlá.

Pokiaľ nebudete zvlhčovač používať dlhšiu dobu, nenechávajte vodu vo vnútri nádrže. Predĺžite tým celkovú životnosť prístroja.

Veko nádrže na vodu, poklop, nádrž na vodu

- Naplňte nádrž na vodu do 1/3 teplou vodou, môžete pridať aj kvapalný prostriedok na riad.
- Vyčistite vnútornú časť nádrže mäkkou handričkou.
- Vodu z nádrže vylite do odpadu, vypláchnite čistou vodou a nechajte dôkladne vyschnúť alebo ju do sucha otřete.
- Vonkajšiu stranu nádrže, veko a poklop utrite vlhkou handričkou a nechajte uschnúť alebo všetky časti otřete do sucha.

Základňa zvlhčovača

Pokiaľ zostala po zvlhčovaní v základni zvlhčovače voda, je potrebné ju pred čistením odstrániť. Vodu je nutné vylievať v smere, ktorý je uvedený na obrázku nižšie. V prípade nedodržania tohoto smeru, môže dojsť k vniknutiu vody do elektronických súčastí zvlhčovača a k ich poškodeniu.

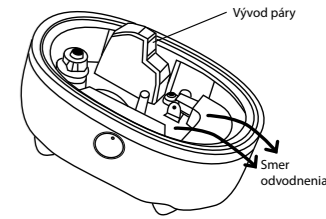

Pri čistení základne zvlhčovača si dajte pozor, aby sa nedostala voda do elektronických súčastí zvlhčovača.

- Vnútornú aj vonkajšiu časť základne zvlhčovače utrite vlhkou handričkou. Na zle prístupné miesta vo vnútri základne môžete použiť priložený čistič štětec.
- Základňu nechajte vyschnúť alebo ju do sucha otřete.

BEZPEČNOST PŘI PRÁCI SO ZARIADENÍM:

- Pozorně si přečtěte připojené bezpečnostní pokyny.
- Pre správne zaobchádzanie s produktem si přečtěte najaktuálnější verziu manuálu, která je dostupná na stránce: www.truelife.eu.

Tlačové chyby a zmeny informácií vyhrazené.

VÝROBCA:
 elem6 s.r.o., Braškovská 15, 16100 Praha 6, Česká republika



