

NÁVOD K OBSLUZE

ISTI KA VZDUCHU

SP-45A



# Obsah

Stručné pokyny pro použití .....	1
Bezpečnostní pokyny .....	3
Úvod .....	4
Ovládání .....	5
Pokyny pro údržbu .....	7
Řešení problémů .....	10
Upozornění .....	10
Technické údaje .....	11
Výrobce .....	12
Zástupce, Servis .....	12
Ekologie .....	13

## Překlad původního uživatelského návodu

Tento přístroj není určen k používání osobami (včetně dětí) se sníženými fyzickými, smyslovými nebo mentálními schopnostmi, nebo nedostatkem zkušeností a znalostí, pokud na ně nedohlíží osoba zodpovědná za jejich bezpečnost, nebo pokud jim tato osoba nedala pokyny ohledně používání.

Na děti je potřeba dohlížet, aby se zaručilo, že si se zařízením nebudou hrát.

# Stručné pokyny pro použití

## Co udělat se špinavým vzduchem?

Použijte funkci Ionizace (generování záporných iontů). Pro zapnutí/vypnutí této funkce stiskněte tlačítko Ionizer. Pro nastavení rychlosti ventilátoru stiskněte tlačítko Speed/Mode.

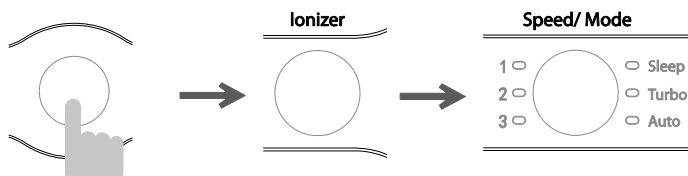

## Co udělat, když jdete pryč?

Použijte funkci Dětská pojistka. Nebudete se muset bát bezpečnostního rizika, že by děti bez dozoru se zařízením nevhodně manipulovaly.

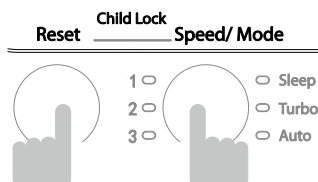

## Jak používat zařízení v kanceláři a na veřejném místě?

Použijte funkci Automatika (Auto). Čistička vzduchu bude pracovat automaticky podle aktuálního stupně kvality vzduchu v místnosti. Stisknutím tlačítka Speed/Mode můžete nastavit režim Automatika (Auto), Rychlost 1 (Speed 1), Rychlost 2 (Speed 2), Rychlost 3 (Speed 3), Spánek (Sleep) nebo Vysoká rychlost (Turbo).

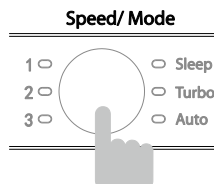

## Jak používat zařízení během spánku?

Stisknutím tlačítka Speed vyberte funkci Spánek (Sleep). Čistička vzduchu bude pracovat se sníženou hlučností a bez osvětlení. Režim Spánek (Sleep) ukončíte opětovným stisknutím tlačítka Speed/Mode.

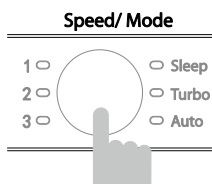

## Časovač

Když je zařízení zapnuté, můžete stisknutím tlačítka Timer nastavit jeho vypnutí po 1, 2, 4 nebo 8 hodinách.

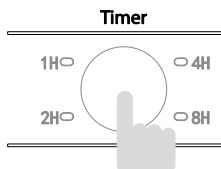

## Indikátor kvality vzduchu

Stupeň kvality vzduchu	Barva LED
Kritický stav	Červená
Varovný stav	Modrá
Dobrý stav	Zelená

# Bezpečnostní pokyny

Děkujeme, že jste si vybrali náš produkt. Abyste lépe pochopili použití a funkce zařízení, bezpečnostní opatření a údržbu zařízení, pečlivě si přečtěte a dodržujte pokyny v uživatelské příručce, zejména ty, které jsou označeny následujícími symboly.



Pokyny s tímto symbolem musí být dodržovány z bezpečnostních důvodů, aby nedošlo k poškození zařízení nebo zranění osob.



Pokyny s tímto symbolem musí být dodržovány, aby bylo zajištěno bezpečné používání zařízení a zabránilo se jeho poruchám nebo zranění osob.

- ⊗ Nestříkejte na zařízení žádnou barvu, pesticidy, alkohol nebo chemikálie. Jinak může dojít k poškození krytu zařízení, úrazu elektrickým proudem nebo požáru.
- ⊗ Pokud se do zařízení dostane nějaká chemikálie, bude vyfukována ven přes výfuk vzduchu. To by mohlo poškodit vaše zdraví. Pokud je v místnosti aplikován pesticid, nepoužívejte zařízení, dokud se místnost nevyvětrá a nevymění se vzduch.
- ⊗ Nepoužívejte zařízení v místech, kde jsou hořlavé nebo korozivní látky.
- ⊗ Během provozu zařízení se nedotýkejte přívodu a výfuku vzduchu. Nestrkejte ruce ani žádné předměty do přívodu a výfuku vzduchu, abyste se nezranili nebo nepoškodili zařízení.
- ⊗ Abyste předešli nehodě nebo zranění, nepokládejte na zařízení žádné předměty.
- ⊗ Nepoužívejte zařízení v koupelně nebo na vlhkých místech. Jinak může dojít k požáru nebo úrazu elektrickým proudem.
- ⊗ Nepoužívejte zařízení na místech, kde se tvoří mastnota nebo olejový kouř (například v kuchyni apod.) a kde vzniká intenzivní prach (stavby, dřevařské dílny, stáje, chovné stanice apod.). Zařízení je určeno pro provoz v interiéru.
- ⊗ Neupravujte, nerozebírejte ani neopravujte zařízení, pokud k tomu nemáte oprávnění. Jinak může dojít k požáru nebo úrazu elektrickým proudem.

- Ⓢ Nepoužívejte zařízení, pokud je poškozený napájecí kabel nebo jeho zástrčka. Nedotýkejte se zařízení mokřýma rukama. Jinak může dojít k požáru nebo úrazu elektrickým proudem.
- Ⓢ Vypněte zařízení a odpojte ho od napájení, pokud ho chcete přemístit, provádět údržbu ho nebudete dlouhou dobu používat.
- Ⓢ Přestaňte používat zařízení, pokud z něj začne vycházet neobvyklý zápach, a kontaktujte poprodejní servis.
- Ⓢ Před použitím zkontrolujte, že do zařízení nezapadly žádné předměty.
- Ⓢ Umístěte zařízení nejméně 5 cm od zdi nebo jiné překážky.
- Ⓢ Pokud je napájecí kabel poškozený, smí ho vyměnit pouze servisní pracovníci nebo kvalifikovaní odborníci, aby se předešlo možným rizikům.

# Úvod

## Čisticí systém

Tento produkt má vícestupňový filtrační systém. Dokáže účinně odstranit výpary, prach, srst, vlasy, pyl, kouř a další polétavé částice, a odstraňuje také formaldehyd, benzen, čpavek, těkavé organické látky, nikotin a další pachy. Účinně odstraňuje bakterie a viry.

HEPA filtr dokáže eliminovat mnoho polétavých částic, například výpary, saze, kouř a pyl. Nanočástice stříbra nanesené na HEPA filtru dokážou rychle likvidovat bakterie, viry, plísňe a roztoče.

Filtr s aktivním uhlím využívá vysoce účinné aktivní uhlí ze skořápek kokosových ořechů. Účinně odstraňuje formaldehyd, benzen, čpavek, těkavé organické látky a další pachy.

Ionizátor vytváří záporné ionty pro osvěžení vzduchu v místnosti.

## Vlastnosti

- Pokročilé funkce - v režimu Auto se dokáže přizpůsobit okolní teplotě a upravuje vzduch tak, aby vytvářel ideálního prostředí pro lidi.
- Tichý provoz zaručuje nerušený spánek.

## Hlavní části

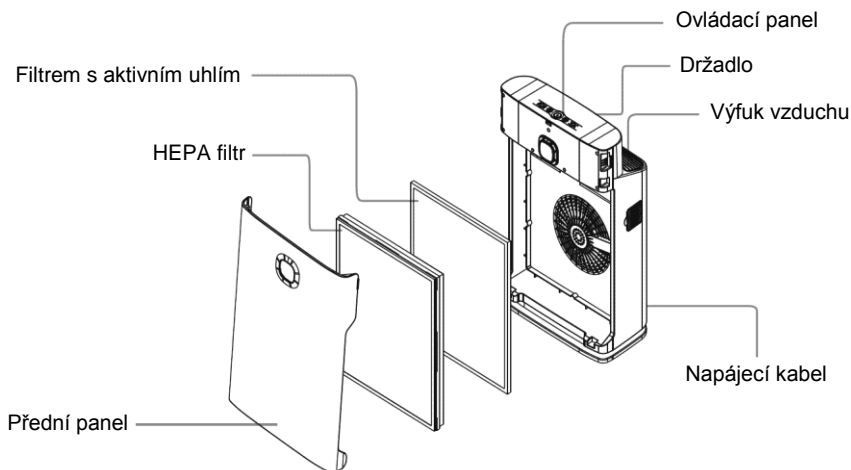

# Ovládání

## Ovládací panel

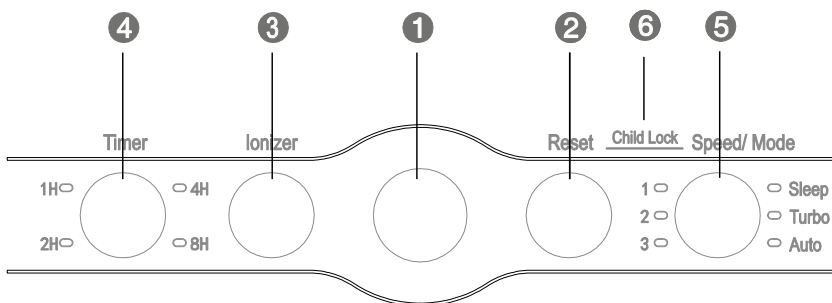

### 1 Zapnutí/vypnutí

Pro zapnutí/vypnutí zařízení stiskněte tlačítko Power.

### 2 Počítadlo životnosti filtrů

- Když je zařízení zapnuté, začne se počítat doba provozu filtrů. Počítání pokračuje po každém zapnutí od naposledy napočítané hodnoty. Po dosažení 2000 hodin bude blikat LED Reset, což signalizuje, že je zapotřebí vyměnit filtry.
- Stiskněte tlačítko Reset po dobu 3 sekund; po zaznění „pípnutí“ LED zhasne. Po výměně filtru stiskněte tlačítko Reset po dobu 5 sekund; po zaznění trojího „pípnutí“ LED zhasne, počítadlo se vynuluje a začne počítat dobu provozu nových filtrů. Sadu nových filtrů najdete pod označením: **SPF-45**

### 3 Záporné ionty

Když je zařízení zapnuté, stiskněte tlačítko Ionizer, abyste zapnuli funkci Ionizace vzduchu; bude svítit LED indikátor. Stiskněte tlačítko znovu, abyste tuto funkci vypnuli.

### 4 Časovač

Když je zařízení zapnuté, stiskněte tlačítko Timer, abyste nastavili dobu, za kterou se má automaticky vypnout. Doba se dá nastavit v následujícím pořadí: [1→2→4→8→Časovač zrušen]

## 5

## Nastavení rychlosti

Když je zařízení zapnuté, stiskněte tlačítko Speed/Mode, abyste vybrali jednu ze 6 možností. Rychlost se dá nastavit v následujícím pořadí: [1→2→3→Spánek (Sleep)→Velmi vysoká rychlost (Turbo)→Automatika(Auto)]

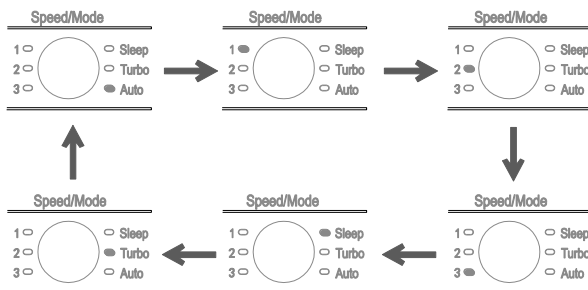

## 6

## Dětská pojistka (Zablokování ovládání)

Když je zařízení zapnuté, stiskněte po dobu 3 sekund současně tlačítka Reset a Speed/Mode, abyste aktivovali funkci Dětská pojistka. LED na tlačítku zapnutí/vypnutí bude blikat v intervalu 0,5 sekundy a během zablokování ovládání nebudou fungovat žádná jiná tlačítka.

Pro deaktivaci funkce Dětská pojistka stiskněte znovu po dobu 3 sekund současně tlačítka Reset a Speed/Mode. LED se vrátí do normálního stavu a tlačítka budou zase fungovat.



# Pokyny pro údržbu

- Zařízení by nemělo být umístěno na nerovném povrchu, aby se zabránilo vibracím, zvýšení hluchnosti, škodám nebo úrazu.
- Nestrkejte do zařízení žádné předměty, aby se nepoškodilo.

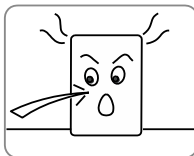
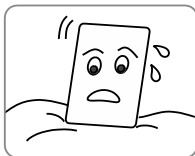

- Pokud nebudete zařízení dlouhou dobu používat, odpojte je od napájení a uložte mimo dosah dětí.
- Pro dosažení lepších výsledků při čištění vzduchu umístěte zařízení do volného prostoru, kde nebude průvod a výfuk vzduchu ničím blokován.

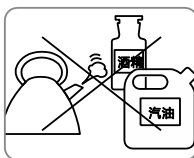
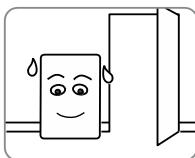

- Před údržbou, kontrolou a přemístěním zařízení vypněte a odpojte od napájení.
- HEPA filtr a filtr s aktivním uhlím musí být po ukončení svojí životnosti vyměněny. Kupte je od autorizovaného prodejce.

## Poznámky pro údržbu

Provádějte údržbu pravidelně, aby se prodloužila životnost zařízení. Před údržbou zařízení vypněte a odpojte od napájení. Když je zapotřebí vyměnit filtr, bliká na ovládacím panelu indikátor výměny filtru. To připomíná uživatel, že má vyměnit starý filtr za nový. HEPA filtr a filtr s aktivním uhlím musí být vyměněny současně.

## Pokyny pro čištění

### ■ Čištění vnějšku zařízení

Před čištěním vnějšího povrchu vypněte zařízení a odpojte ho od napájení.

- Používejte měkkou a čistou utěrku.
- Nepoužívejte alkohol, benzín, benzol a jiné chemické čističe.

## ■ Odstranění PE obalu

Před prvním použitím otevřete přední panel, vytáhněte filtry a odstraňte z nich PE obal – jinak zařízení nebude moci čistit vzduch.

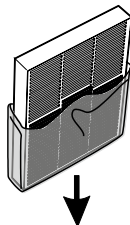

## ■ Čištění/výměna filtrů

Abyste filtr správně nainstalovali, postupujte podle níže uvedených obrázků na filtru:

- 1) Obrázek A níže ukazuje: Uchopte obě strany horní části předního panelu zařízení, vytáhněte panel dopředu a vyzvedněte nahoru.

**Poznámka: Černou pěnovou izolaci před HEPA filtrem je možné umýt vodou a po usušení znovu použít. Umytí se doporučuje provádět každé 3 měsíce, aby se prodloužila životnost HEPA filtru.**

- 2) Obrázek B ukazuje: Zatáhněte dolů pásek na filtru, abyste mohli vytáhnout HEPA filtr.
- 3) Obrázek B ukazuje: Zatáhněte dolů pásek na filtru, abyste mohli vytáhnout uhlíkový filtr.
- 4) Držte střední část předního panelu oběma rukama, abyste ho mohli nainstalovat tak, jak ukazuje obrázek D.

**Upozornění: HEPA a uhlíkové filtry se nesmí umývat vodou.**

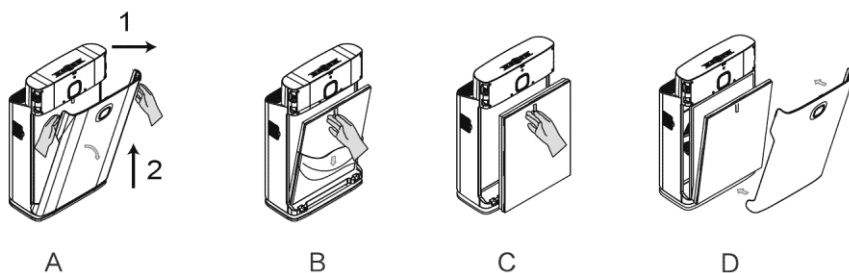

## ■ Čištění senzoru kvality vzduchu

Na senzoru kvality vzduchu se mohou usazovat nečistoty a znemožňovat přesné měření kvality vzduchu v místnosti. Pro zajištění optimálního provozu je třeba senzor očistit po každé výměně filtrační kazety.

- 1) **DŮLEŽITÉ:** Nejprve odpojte čističku vzduchu od elektrické zásuvky.
- 2) Otevřete bílá přístupová dvířka na levém bočním panelu čističky vzduchu. Uvidíte malý otvor.
- 3) Navlhčete vatou na jednom konci vatové čisticí tyčinky slabě vodou. Jemně očistěte čočku senzoru kvality vzduchu koncem tyčinky s navlhčenou vatou.
- 4) Osušte čočku senzoru kvality vzduchu druhým koncem čisticí tyčinky se suchou vatou.
- 5) Zavřete bílá přístupová dvířka na levém bočním panelu čističky vzduchu.
- 6) Připojte čističku vzduchu do elektrické zásuvky, aby mohla pokračovat v čištění vzduchu.



# Řešení problémů

Porucha	Kontrola	Řešení
Zařízení nepracuje.	Zkontrolujte, zda je zařízení zapnuté tlačítkem Power.	Zapněte zařízení.
	Zkontrolujte, zda není uvolněná napájecí zástrčka.	Zapojte zástrčku správně do funkční elektrické zásuvky.
	Zkontrolujte, zda je přední panel správně nainstalován.	Nainstalujte správně přední panel zařízení.
Zařízení vydává za provozu jen velmi slabý zvuk a vyfukuje jen slabý proud vzduchu.	Zkontrolujte, zda byl odstraněn PE obal filtrů.	Odstraňte PE obal a nainstalujte filtry ve správném pořadí.
	Zkontrolujte, zda není výfuk vzduchu zablokovaný.	Vypněte zařízení a odstraňte všechny překážky.
Vyfukovaný vzduch zapáchá.	Zkontrolujte, zda blízko přívodu vzduchu nejsou nějaké zapáchající předměty.	Odstraňte předměty, které způsobují zápach.
	Zkontrolujte, zda není zapotřebí vyměnit filtry.	Vyměňte filtry v zařízení.

## Upozornění

- ⊗ Používejte pouze napájecí napětí 230 V, 50 Hz. Jinak může dojít k požáru nebo úrazu elektrickým proudem.
- ⊗ Napájecí kabel příliš neohýbejte a nezkrucujte, nedělejte na něm uzly, netahejte za něj, ani ho nedávejte blízko míst s vysokou teplotou. Při poškození kabelu může dojít k požáru nebo úrazu elektrickým proudem.
- ⊗ Nedávejte na kabel těžké předměty a nepřiskřípněte ho.
- ⊗ Pokud je kabel poškozený nebo má poškozenou zástrčku, která vypadává ze zásuvky, nepoužívejte ho.
- ⊗ Nedotýkejte se napájecí zástrčky mokřýma rukama.
- ⊗ Kabel sami nevyměňujte. Pokud je poškozený, obraťte se na servisní centrum.
- ⊗ Pravidelně očistěte prach a špínu na napájecí zástrčce a kabelu.

# Technické údaje

---

<b>Produkt</b>	Čistička vzduchu SINCLAIR
<b>Označení modelu</b>	SP-45A
<b>Napájecí napětí / frekvence</b>	220-240 V~ / 50 Hz
<b>Jmenovitý příkon</b>	80 W
<b>Hladina akustického tlaku</b>	Max 55 dB(A)
<b>Doporučená velikost místnosti</b>	do 45 m <sup>2</sup>
<b>Rychlost čištění vzduchu (CADR)</b>	340 m <sup>3</sup> /h / 205 CFM
<b>Provozní teplota / vlhkost</b>	0 - 40 °C / 20 - 90 %
<b>Rozměry produktu</b>	374 × 594 × 201 mm
<b>Váha produktu netto / brutto</b>	6,8 / 8,5 kg

# Výrobce

---

SINCLAIR CORPORATION Ltd.  
1-4 Argyll St.  
LONDON  
W1F 7LD  
United Kingdom

[www.sinclair-world.com](http://www.sinclair-world.com)  
Zařízení bylo vyrobeno v Číně (Made in China).

# Zástupce, Servis

---

SINCLAIR Global Group s.r.o.  
Purkyňova 45  
612 00 Brno  
Česká republika

Tel.: +420 541 590 140  
Tel. servis: +420 541 590 150

[www.sinclair-solutions.com](http://www.sinclair-solutions.com)  
[info@sinclair-solutions.com](mailto:info@sinclair-solutions.com)

# Ekologie

---



Tento symbol označuje, že tento produkt nesmí být v zemích EU vyhozen do běžného komunálního odpadu. Aby se zabránilo možnému poškození životního prostředí nebo zdraví lidí kvůli nekontrolovanému ukládání odpadu, předejte ho odpovědně k recyklaci, abyste podpořili trvale udržitelné opětovné využití materiálních zdrojů. Pro odložení použitého zařízení využijte příslušnou sběrnou odpadu nebo kontaktujte prodejce, u kterého byl produkt zakoupen. Ten může převzít tento produkt pro ekologicky šetrnou recyklaci.

**CZ-14**

