

NÁVOD K OBSLUZE

ISTI KA VZDUCHU

SP-220A, SP-240A, SP-260A



OBSAH

Představení produktů	1
Představení produktů.....	1
Názvy částí.....	3
Bezpečnostní pokyny.....	5
Popis funkcí.....	7
Příprava k provozu	7
Funkce displeje.....	10
Funkce tlačítek na panelu	12
Funkce tlačítek dálkového ovladače.....	13
Údržba.....	14
Tabulka údržby	14
Údržba vaničky a vodního filtru	16
Údržba dílů pro odstraňování prachu	18
Výměna HEPA/HIMOP filtru	19
Výměna baterie	19
Řešení problémů	21
Technické údaje.....	24
Schéma zapojení	25
Výrobce, zástupce, servisní podpora	27

Překlad původního uživatelského návodu ver 23-02-2016

Nabídka modelů čističek vzduchu SINCLAIR SP-220A, SP-260A a SP-240A se může dle regionu lišit.

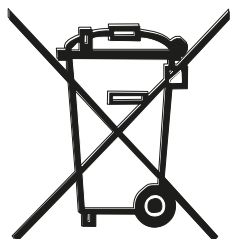

Správná likvidace tohoto produktu

Tento symbol označuje, že tento produkt nesmí být v zemích EU vyhozen do běžného komunálního odpadu. Aby se zabránilo možnému poškození životního prostředí nebo zdraví lidí kvůli nekontrolovanému ukládání odpadu, předejte ho odpovědně k recyklaci, abyste podpořili trvale udržitelnou obnovu materiálních zdrojů. Pro odložení použitého zařízení využijte příslušnou sběrnou odpadu nebo kontaktujte prodejce, u kterého byl produkt zakoupen. Ti mohou převzít tento produkt pro ekologicky šetrnou recyklaci.

Představení produktů

Vlastnosti produktů

Čističky vzduchu SINCLAIR s funkcí zvlhčování používají speciální filtry a technologie pro čištění a zvlhčování vzduchu, abyste mohli žít ve svěžím, přirozeném, komfortním a čistém životním prostředí.

- **Antiseptický plastový filtr s ionty stříbra pro hrubou nečistotu**
Obsahuje ionty stříbra. Likviduje všechny druhy choroboplodných bakterií, je omyvatelný a trvanlivý.
- **Elektrostatický filtr pro odlučování prachu**
Odstraňuje rychle a účinně kouř. Je součástí pouze některých modelů.
- **Bavlněný LTC katalytický filtr**
Funguje jako účinný katalyzátor a dokáže rychle odstraňovat a rozkládat různé pachy, aby se zabránilo sekundárnímu znečištění vzduchu.
- **HIMOP filtr pro odstraňování formaldehydu**
Dokáže katalyzovat a rozkládat škodlivé látky díky unikátní funkci pro jejich absorpci a rozložení, zejména u formaldehydu s nízkou koncentrací.
- **HEPA filtr pro odstraňování prachu**
Dokáže velmi účinně odfiltrovat poletující částice s velikostí nad 0,3 mikronu, aby se pročistil vzduch v místnosti.
- **Aktivní uhlíkový filtr**
Tento druh aktivního uhlí dokáže odstranit čpavek, kyselinu octovou a další škodlivé plyny ve vzduchu.
- **Plazmový generátor**
Uvolňuje shluky záporných iontů (aniontů) a kladných iontů pro účinnou likvidaci přirozených bakterií ve vzduchu.
- **Záporné ionty (anionty)**
V okolí lesů a vodopádů je vzduch bohatý na záporné ionty (anionty), označované pro svůj osvěžující účinek také jako „vzdušné vitamíny“. Tento produkt dokáže vytvářet záporné ionty (anionty) pro osvěžení vzduchu v místnosti.
- **Technologie pro elektrostatické odlučování prachu**
Odstraňuje rychle a účinně kouř.
- **Zvlhčování vzduchu**
Vytváří prostředí s vhodnou vlhkostí.

Tento návod se vztahuje na tři typy čističek vzduchu s funkcí zvlhčování:

Nabídka modelů čističek vzduchu SINCLAIR SP-220A, SP-260A a SP-240A se může dle regionu lišit.

● SP-220A: čistička vzduchu s HEPA/HIMOP filtrem a funkcí zvlhčování

Tento typ čističky vzduchu dokáže velmi účinně odstraňovat formaldehyd. Je proto vhodný pro obytné prostory s novým nábytkem a vybavením.

Tato čistička vzduchu má plastový antiseptický filtr s ionty stříbra, bavlněný LTC katalytický filtr, HIMOP filtr pro odstranění formaldehydu, HEPA filtr pro odstranění prachu, aktivní uhlíkový filtr, plazmový generátor a funkci zvlhčování, které dokážou odstranit škodlivé plyny, aerosoly a částice ve vzduchu a regulovat vlhkost vzduchu v místnosti pro vyčištění, osvěžení a zvlhčení vzduchu.

● SP-260A: elektrostatická čistička vzduchu s funkcí zvlhčování

Tento typ čističky vzduchu dokáže velmi účinně odstraňovat kouř, aby se snížilo sekundární znečištění a ochránilo zdraví vás i vaší rodiny. Hodí se tam, kde je mnoho kouře, prachu a pylu, například v prostoru pro kuřáky nebo v herně.

Tato čistička vzduchu má plastový antiseptický filtr s ionty stříbra, bavlněný LTC katalytický filtr, elektrostatický filtr pro odlučování prachu, aktivní uhlíkový filtr, generátor záporných iontů a funkci zvlhčování, které dokážou odstranit škodlivé plyny, aerosoly a částice ve vzduchu a regulovat vlhkost vzduchu v místnosti pro vyčištění, osvěžení a zvlhčení vzduchu.

● SP-240A: elektrostatická čistička vzduchu s HEPA/HIMOP filtrem a funkcí zvlhčování

Tento typ čističky vzduchu kombinuje funkce SP-220A a SP-260A a dokáže tak uspokojit různé provozní požadavky.

Osvěžení (ionizace)

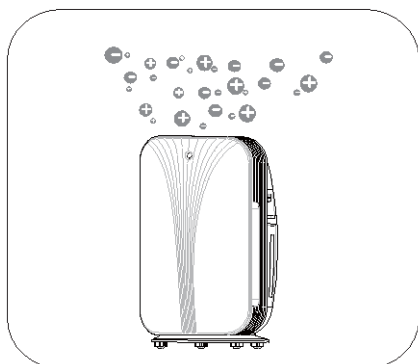

Čištění

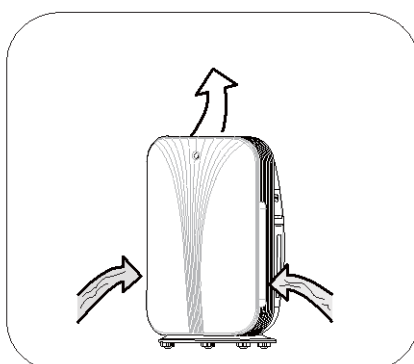

Zvlhčování



Názvy částí

Přední strana

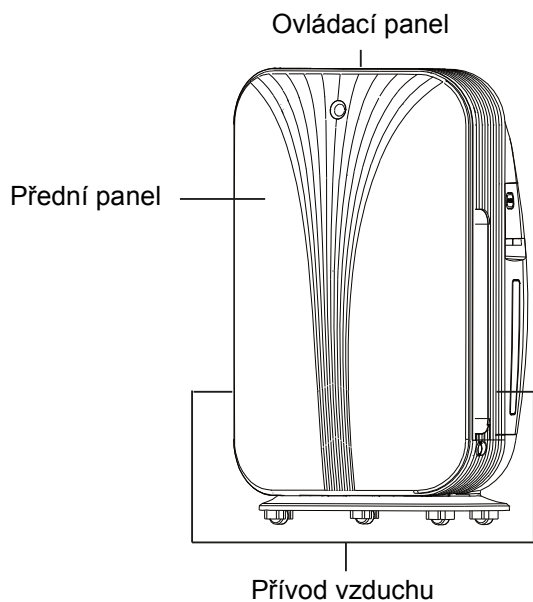

Zadní strana

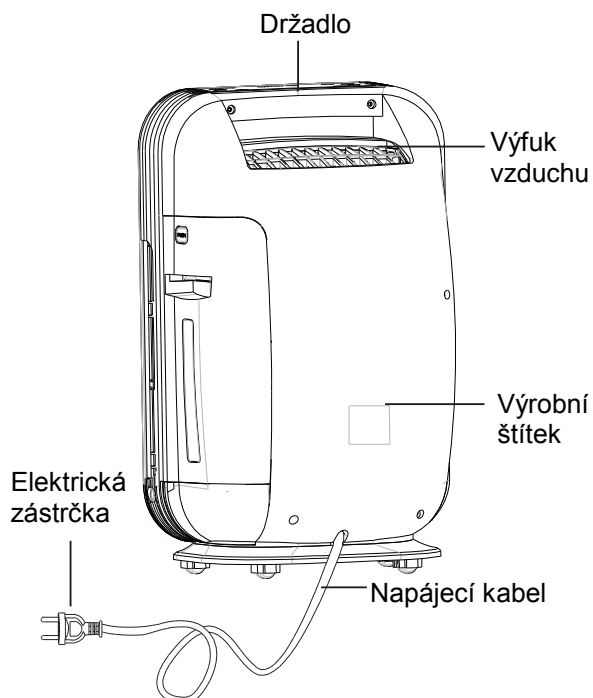

Názvy částí

● SP-220A

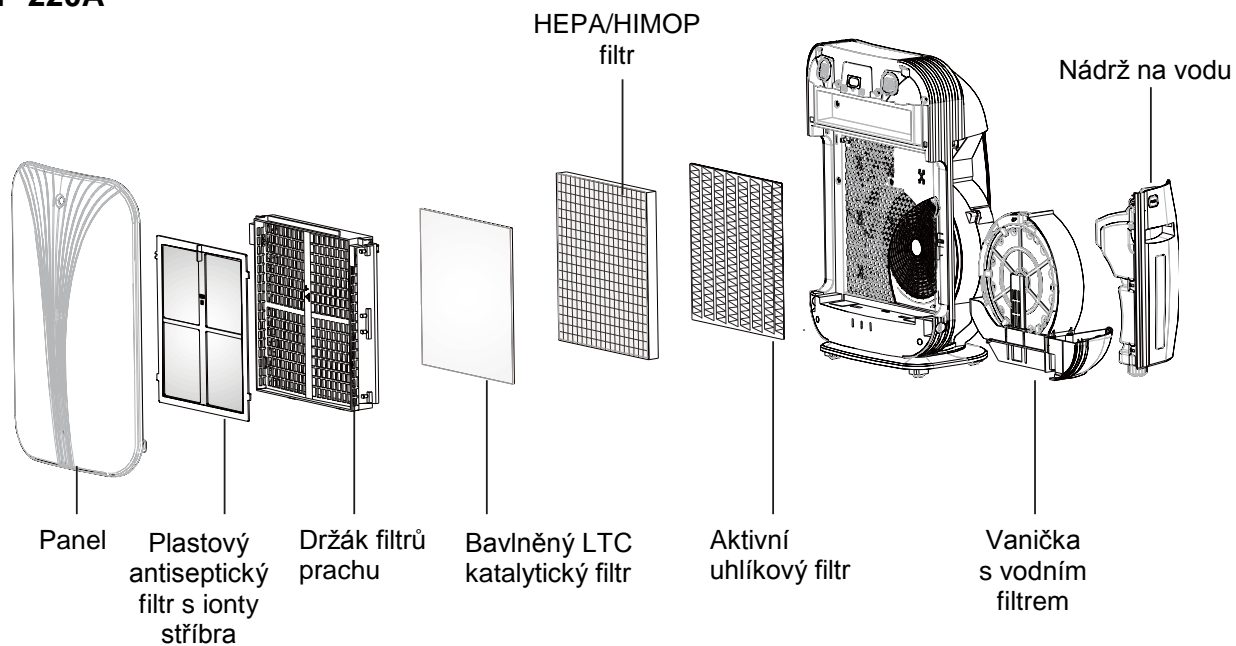

● SP-260A

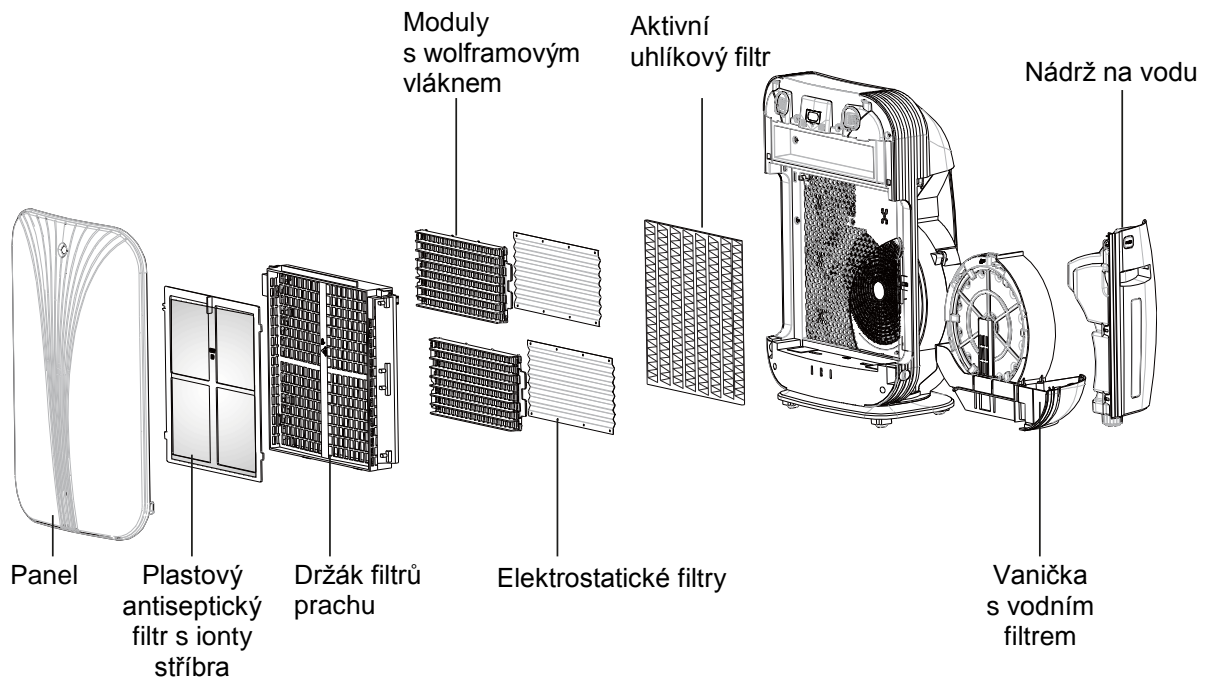

● SP-240A

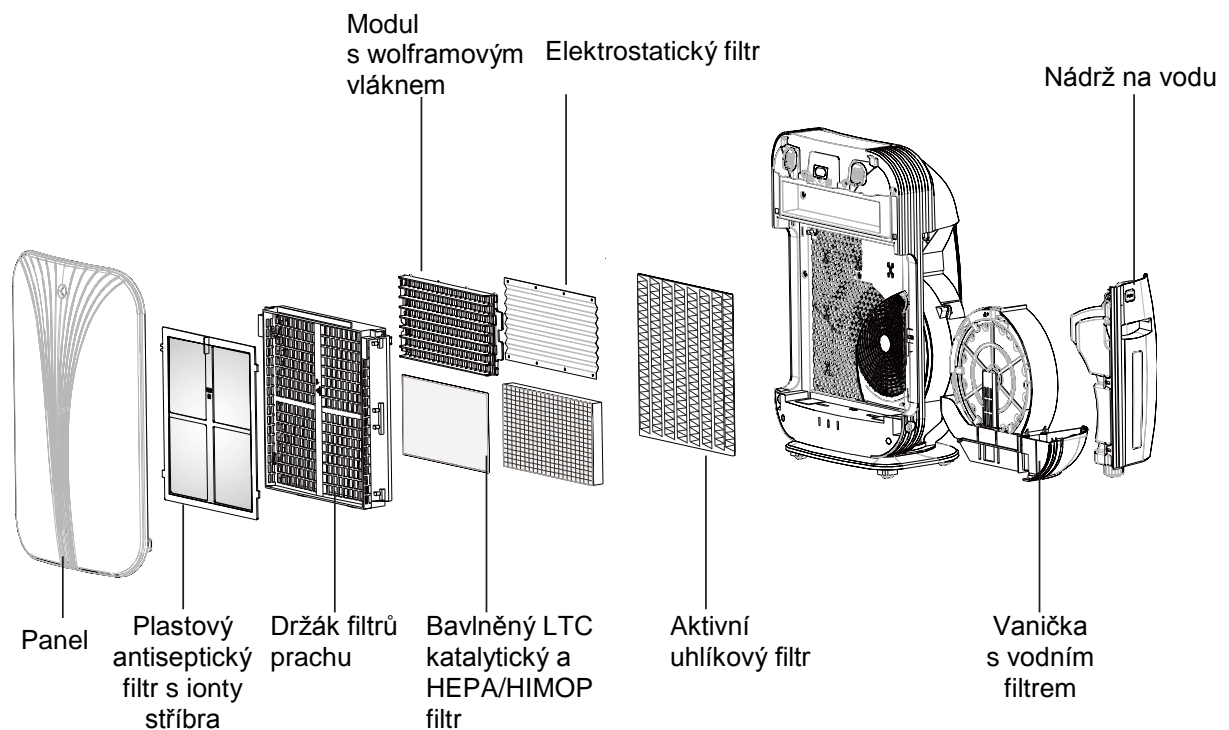

Bezpečnostní pokyny

V tomto návodu a na produktu jsou různé bezpečnostní symboly. Přečtěte si pečlivě tento návod, abyste se dobře seznámili se všemi symboly, a dodržujte níže uvedené bezpečnostní pokyny. Ignorování nebo špatné pochopení těchto symbolů může způsobit níže uvedené potíže.



Varování

Tento symbol označuje možnost smrti nebo vážného zranění.



Upozornění

Tento symbol označuje možnost zranění nebo poškození majetku.



Zabraňte požáru, úrazu elektrickým proudem a dalším nehodám.



Varování



Zakázáno

Elektrická zásuvka a kabel

- Během provozu neodpojujte napájecí kabel. (Jinak hrozí požár nebo úraz elektrickým proudem.)
- Nedotýkejte se napájecí zástrčky mokřima rukama. (Jinak hrozí úraz elektrickým proudem.)
- Nepoužívejte napájení, které neodpovídá jmenovitým hodnotám. Lze použít jen 220–240 V~, 50 Hz. (Jinak hrozí úraz elektrickým proudem.)
- Netahejte za napájecí kabel. (Jinak hrozí nebezpečí požáru.)
- Nepoškodte napájecí kabel a zásuvku.
- Napájecí kabel neřežte, neopravujte, nedeformujte, nenapínejte a nezkrucujte. Na napájecí kabel nestavějte těžké předměty a nepřiskřípněte ho. Pokud je zapotřebí opravit napájecí kabel nebo zásuvku, kontaktujte prodejce. (Použití poškozeného napájecího kabelu nebo zásuvky může způsobit úraz elektrickým proudem, zkrat nebo požár)
- Zasuňte zástrčku do elektrické zásuvky.
- Nepoužívejte poškozenou nebo uvolněnou zásuvku. (Jinak může dojít k úrazu elektrickým proudem, zkratu nebo požáru.)
- Napájecí zástrčku pravidelně čistěte.
- Vytáhněte zástrčku ze zásuvky a očistěte ji suchou utěrkou.
- Pokud zařízení nebude dlouhou používáno, odpojte zástrčku ze zásuvky. (Pokud je zástrčka velmi zaprášená, může dojít k požáru.)
- Když je napájecí kabel poškozený, musí být vyměněn výrobcem, autorizovaným servisem nebo osobou s příslušnou kvalifikací, aby se omezilo možné riziko.



Zakázáno

Nedávejte zařízení na následující místa

- Kde je ve vzduchu rozptýlená olejová mlha.
- Kde se používá olej nebo hořlavé plyny nebo kde může dojít k jejich úniku.
- Kde jsou korozivní plyny a kovový prach. (Může dojít k požáru.)
- Kde je vysoká teplota nebo vlhkost, například v koupelně. (Může dojít k úrazu elektrickým proudem nebo požáru.)
- Které nejsou jako podklad stabilní (Může dojít k převrnutí zařízení s následkem úrazu elektrickým proudem nebo k jiným nehodám.)



Zakázáno

Za provozu

- Zákaz použití čisticích prostředků obsahujících chlor nebo kyseliny. (Mohou se uvolňovat toxické plyny.)
- Zákaz dávat cigarety blízko zařízení. (Jinak může dojít k požáru.)
- Zákaz nepovolené demontáže, úpravy nebo opravy zařízení. (Jinak může dojít k úrazu elektrickým proudem, zranění nebo požáru.)
- Zákaz navlhčení výfuku vzduchu a krytu zařízení. (Jinak hrozí požár a úraz elektrickým proudem.)

- Toto zařízení by neměly obsluhovat osoby (včetně dětí), které mají snížené fyzické, smyslové nebo mentální schopnosti nebo nemají dostatek potřebných znalostí a zkušeností, pokud nejsou pod dozorem nebo nejsou poučeny o obsluze zařízení osobou, která odpovídá za jejich bezpečnost.
- Na děti je třeba dohlížet, aby si se zařízením nehrály.





V případě abnormálního stavu nebo poruchy zařízení zastavte okamžitě jeho provoz

Příklad abnormálního stavu nebo poruchy:

- Po nainstalování panelu a připojení napájení zařízení nepracuje.
- Zařízení nejde někdy zapnout a jindy zase vypnout.
- Zařízení je za provozu hlučné nebo vibruje.

- Kryt je zdeformovaný nebo přehřátý.
- Je cítit zápach spáleniny. (Pokud jednotka pracuje za abnormálního stavu, může nastat porucha, úraz elektrickým proudem, vyfukování dýmu nebo požár.)

Důležitost pokynu je označena následujícími značkami:

-  Tento symbol označuje, co nemáte nikdy dělat.
-  Tento symbol označuje, co máte vždy dělat.

Dodržujte následující pokyny, abyste zabránili úrazu elektrickým proudem, zranění nebo poškození majetku.



Upozornění



Za provozu

- Nepijte vodu z nádrže na vodu, nedávejte ji zvířatům ani s ní nezalévejte rostliny. (Mohlo by to způsobit nemoc.)
- Nepoužívejte blízko zařízení kosmetiku nebo jiné práškové materiály. (Může dojít k úrazu elektrickým proudem nebo poruše.)
- Nezapínejte zařízení, když používáte insekticid (přípravek určený k hubení hmyzu).
- Po použití insekticidu nejprve důkladně vyvětrejte místnost a teprve pak zapněte čističku vzduchu. (Jinak může dojít k poškození zdraví.)



- Když používáte spolu s čističkou vzduchu také kamna nebo jiné zařízení, které spaluje palivo, dbejte na dostatečné větrání v místnosti. (Jinak může dojít k otravě kyslíčkem uheľnatým.)

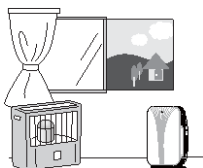

Toto zařízení nedokáže odstraňovat kyslíček uheľnatý.

- Pokud chcete zařízení přemístit, nejprve je zastavte, vytáhněte nádrž a vylijte z ní vodu. (Vystříknutá voda může zamokřit podlahu nebo nábytek a způsobit úraz elektrickým proudem.)
- Pokud je blízko zařízení nějaké zvíře, dávejte pozor, aby na zařízení nemočilo nebo nehryzalo napájecí kabel. (Může dojít k úrazu elektrickým proudem nebo požáru.)
- Čistěte pravidelně nádrž na vodu, vaničku a filtr.
- Každý den vyměňujte vodu. Používejte čerstvě napuštěnou vodu z vodovodu.
- Zbývající vodu vylijte.
- Čistěte pravidelně zařízení (vaničku, vodní filtr).



Zařízení

- Dbejte na to, aby přívod a výfuk vzduchu nebyl zablokován oděvem, látkou nebo závěsem. (Může dojít k požáru.)
- Nedávejte na zařízení žádné předměty ani o ně nic neopírejte. (Mohlo by to způsobit zranění.)
- V jiné než svislé poloze zařízení nevytahujte filtr. (Může dojít k úrazu elektrickým proudem nebo poruše.)

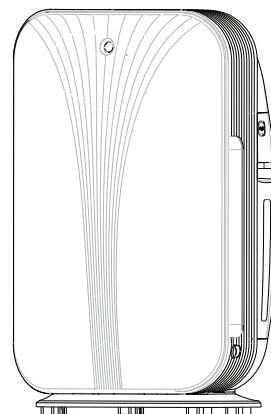

Provozní požadavky

- Toto zařízení nelze používat pro uchování dokumentů a papírových materiálů. (Jinak může dojít ke snížení kvality dokumentů.)
- Vzduch se nesmí příliš zvlhčovat. (Jinak může docházet ke kondenzaci vlhkosti v místnosti nebo plesnivění.)
- Zabraňte zamrznutí. (Vylijte vodu z nádrže a vaničky.)
- Když čističku vzduchu nepoužíváte, vylijte vodu z nádrže a vaničky. (Prevence proti plísním a zápachu.)

Příprava k provozu

1. Umístění čističky vzduchu

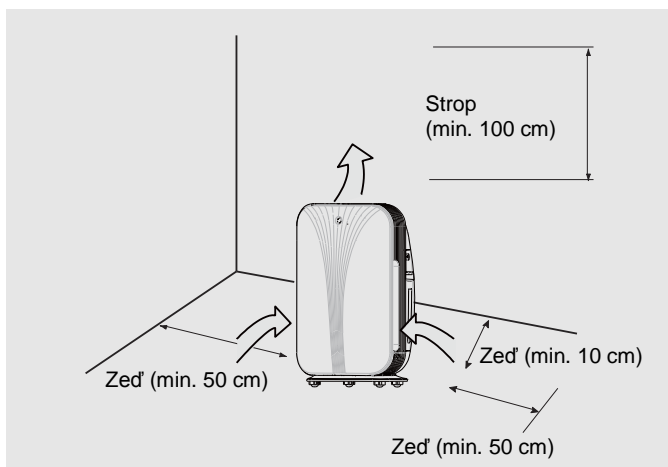

- I když je zařízení umístěno podle výše uvedených požadavků, může se zeď zašpinit. Zařízení je třeba umístit co možná nejdále od zdi.
- Pokud zařízení pracuje dlouho na stejném místě, může se podlaha a zeď v jeho okolí zašpinit. Doporučuje se, abyste je pravidelně čistili.

- Když chcete zařízení přemístit, netahejte za držadlo nádrže za vodu.
- Když chcete zařízení přemístit, netahejte za mřížku výfuku vzduchu.
- Nepřemísťujte zařízení, když je v nádrži nebo vaničce voda.



Vhodné umístění čističky vzduchu

- Umístěte zařízení tak, aby vyfukovaný vzduch mohl dobře proudit po celé místnosti.
- Dejte zařízení na stabilní místo. Jinak se mohou zvýšit vibrace zařízení.
- Dejte zařízení asi 2 m od TV a jiných zařízení, abyste zabránili rušení.

Varování

- Ventilátor může foukat z pravé strany. Je to normální jev.

Zakázaná místa pro umístění čističky vzduchu

- Kde bude ventilátor foukat přímo na zeď, nábytek nebo závěsy. (Mohou se zašpinit nebo zdeformovat.)
- Kde svítí přímé sluneční světlo. (Může dojít ke změně barvy krytu.)
- Blízko okna nebo tam, kdy by na zařízení foukal přímo vzduch z klimatizace. (Nešlo by správně změřit vlhkost vzduchu v místnosti nebo by mohlo dojít k deformaci zařízení.)
- Továrny, výrobní haly, velké sklady nebo jiná podobná místa. Nejedná se o průmyslové zařízení. (Produkt nemusí normálně fungovat.)
- Velmi prašná místa. (Produkt nemusí normálně fungovat.)
- Blízko indukčního sporáku, reproduktorů nebo jiných zdrojů magnetického pole. (Produkt nemusí normálně fungovat.)

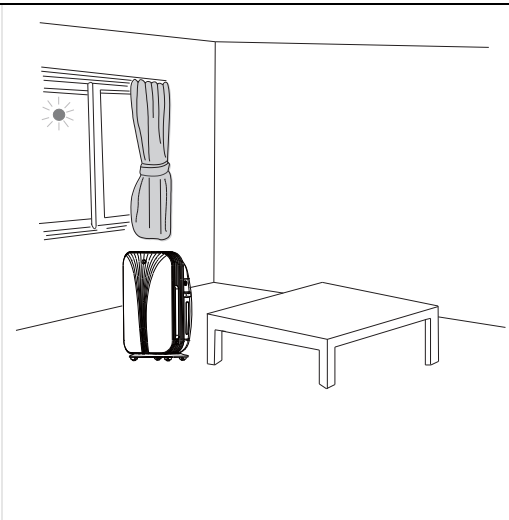

2. Instalace HEPA/HIMOP filtru

1. Stiskněte postranní zarážky a sejměte přední panel.

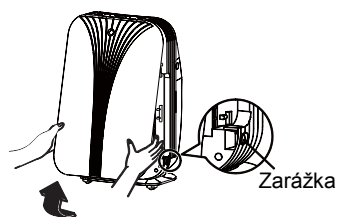

2. Zatáhněte za výstupky držáku filtrů prachu směrem ven, abyste mohli držák filtrů vyjmout.

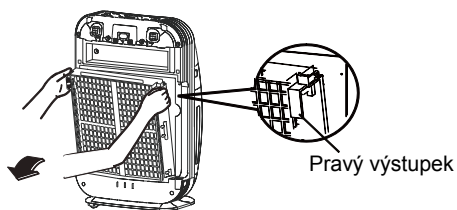

3. Každý model má trochu jiné filtry. Popis instalace je uveden níže.

● SP-220A

1) Vytáhněte HEPA/HIMOP filtr z kartonového obalu, odtrhněte lepicí pásku a zapište na štítek datum zahájení provozu.

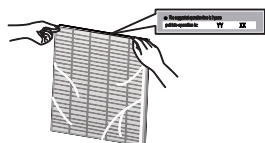

2) V případě, že je častým provozem znečištěn bavlněný LTC katalytický filtr (modrý), vytáhněte nový z bílé krabice, abyste ho vyměnili.

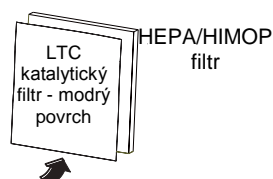

3) Vložte HEPA/HIMOP filtr do držáku filtrů prachu bílým povrchem ven (modrý dovnitř).

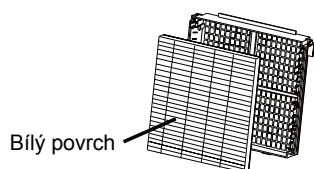

● SP-260A

1) Vyměňte elektrostatické filtry z obalu a připevněte ho do držáku filtrů prachu.

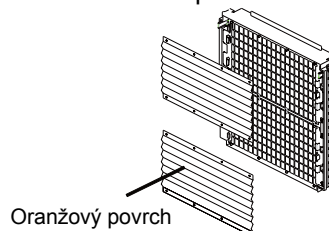

● SP-240A

1) Vytáhněte HEPA/HIMOP filtr z kartonového obalu, odtrhněte lepicí pásku a zapište na štítek datum zahájení provozu.

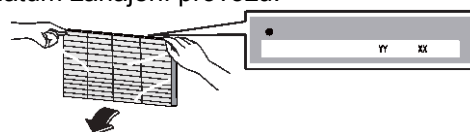

2) V případě, že je častým provozem znečištěn bavlněný LTC katalytický filtr (modrý), vytáhněte nový z bílé krabice, abyste ho vyměnili.



3) Vložte HEPA/HIMOP filtr do spodní části držáku filtrů prachu bílým povrchem ven (modrý dovnitř).

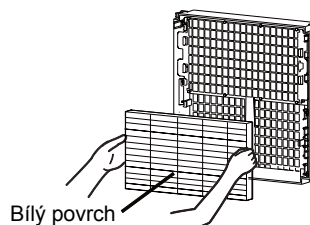

4) Vyměňte elektrostatický filtr z obalu a připevněte ho do vrchní části držáku filtrů prachu.

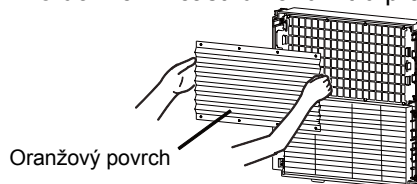

4. Po nainstalování držáku filtrů prachu zpět, nainstalujte přední panel. Přední panel nasadte nejprve do úchytek nahoře a pak zacvakněte dole (viz obrázek níže).

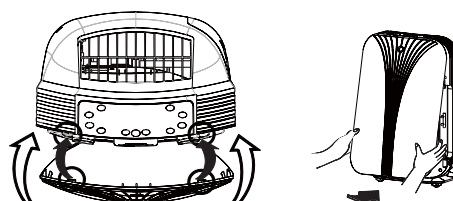

VAROVÁNÍ

Před plněním vodou, čištěním nebo údržbou musí být zařízení odpojeno od elektrické zásuvky.

4. Příprava nádrže na vodu

Funkci čištění vzduchu je možné používat, i když v nádrži není voda.

1. Vytáhněte nádrž a odšroubujte uzávěr.



2. Naplňte nádrž vodou a našroubujte uzávěr nádrže zpět.

Poznámka: Pokyny pro použití vody

- Nepoužívejte vodu teplejší než 40 °C nebo obsahující aromatický olej, chemikálie, vonné látky nebo čisticí prostředky (které by mohly způsobit deformaci nebo poruchu).
- Nepoužívejte vodu z čističky, zásaditou vodu s anionty, vodu s minerálními látkami nebo vodu ze studny (která může být kontaminovaná plísněmi nebo bakteriemi).
- Doplníte vodu na vhodném místě.
- Nalijte do nádrže nejprve trochu vody, protřepejte a vylijte, abyste nádrž vyčistili. Poté naplňte nádrž čistou vodou.

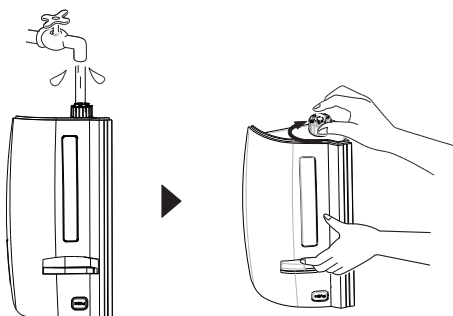

Ujistěte se, že je uzávěr nádrže dobře zašroubovaný, jinak bude voda unikat.

- Při přenášení nádrže naplněné vodou držte nádrž pevně za držadlo.
- Nedotýkejte se ventilu uprostřed uzávěru, jinak bude unikat voda.

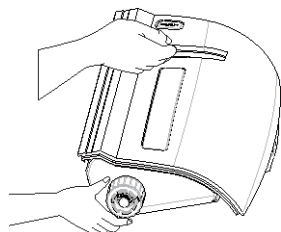

3. Nainstalujte nádrž

- Držte nádrž za držadlo a zasuňte ji do vaničky. Pak zasuňte nádrž do zařízení.

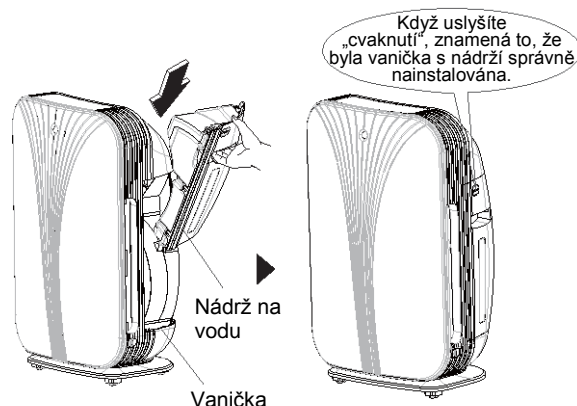

Poznámka:

- Při doplňování vody nejprve vylijte z nádrže zbývající vodu, aby v ní nevznikaly usazeniny nebo zápach.

5. Zasunutí zástrčky napájecího kabelu do zásuvky

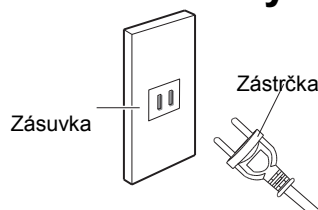

- Během prvních dvou minut po připojení napájení se seřizuje citlivost senzoru zápachu. Zasuňte proto zástrčku do zásuvky v okamžiku, kdy v místnosti není žádný zápach.

6. Příprava dálkového ovladače

1. Připravte dálkový ovladač.

Otevřete kryt baterie na zadní straně dálkového ovladače, vložte baterii se správnou orientací kladného a záporného pólu do kruhového držáku a zasuňte kryt nazpět. Poté je možné dálkový ovladač používat.

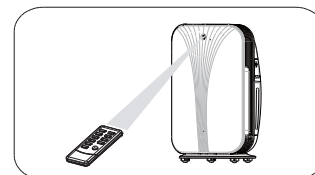
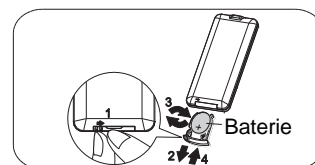

2. Použití dálkového ovladače

- Při použití nasměrujte dálkový ovladač na okénko přijímače signálu na čističce vzduchu.
- Dálkový ovladač je třeba používat v dosahu signálu ovladače.
- Ujistěte se, že mezi dálkovým ovladačem a čističkou vzduchu nejsou žádné překážky, které by narušily přenos signálu.

Funkce displeje

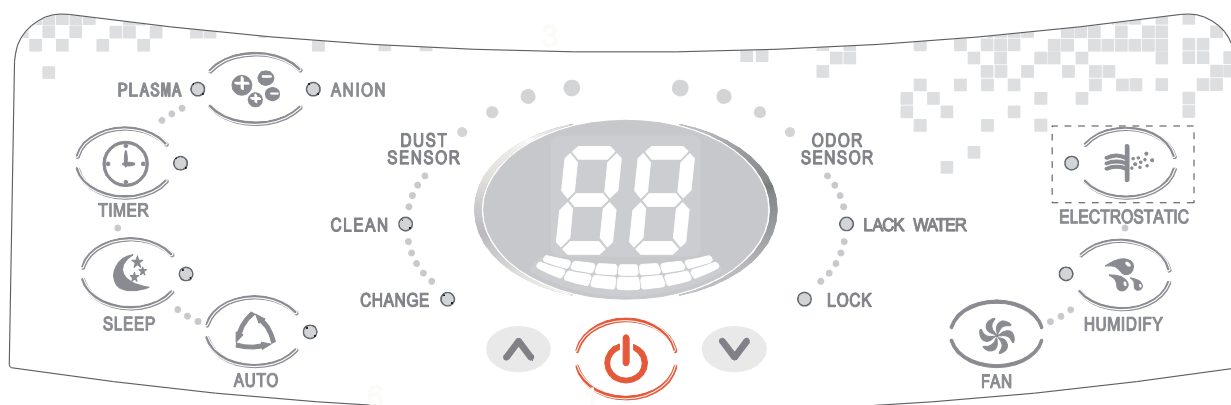

Číselný displej

- (1) Během normálního provozu se zobrazuje vlhkost prostředí.
- (2) Při nastavování časovače se zobrazuje čas
- (3) Při nastavování vlhkosti se zobrazuje nastavená vlhkost
- (4) Při nastavování citlivosti na prach se zobrazuje stupeň citlivosti d1, d2 nebo d3.
- (5) Při nastavování citlivosti na zápach se zobrazuje stupeň citlivosti o1, o2 nebo o3.

Příklad:



Stupeň citlivosti na prach



Stupeň citlivosti na zápach

Indikátor nedostatku vody (LACK WATER)

Když indikátor nedostatku vody bliká, je v nádrži málo vody. To připomíná uživateli, aby doplnil vodu.

Aby indikátor blikal, když musí být splněny také obě následující podmínky:

- (1) Byl nastaven režim zvlhčování.
- (2) Nastavená vlhkost je vyšší než vlhkost prostředí.

Indikátor dětské pojistky (LOCK)

Když je zapnutá dětská pojistka, jsou tlačítka na zařízení i na dálkovém ovladači zablokována, aby se zabránilo dětem manipulovat se zařízením.

- (1) Když je na dálkovém ovladači stisknuto tlačítko Lock po dobu 2 sekund, aktivuje se dětská pojistka a rozsvítí se indikátor LOCK. Když je pak stisknuto jakékoli jiné tlačítko, indikátor LOCK zabliká a ozve se zvukový signál.
- (2) Stiskněte tlačítko Lock po dobu 2 sekund, aby se dětská pojistka deaktivovala.

Indikátor rychlosti ventilátoru

Ukazuje aktuální rychlost ventilátoru. Jeden sloupec znamená tichý chod, tři sloupce znamenají nízkou rychlost, pět sloupců znamená střední rychlost, sedm sloupců znamená vysokou rychlost ventilátoru.



Tichý chod



Nízká rychlost ventilátoru



Střední rychlost ventilátoru



Vysoká rychlost ventilátoru

Indikátory čištění (CLEAN) a výměny (CHANGE)

Když svítí indikátor čištění nebo výměny, připomíná to uživateli, že má vyčistit nebo vyměnit filtr zařízení.

- (1) **Čištění:** Když svítí indikátor čištění CLEAN, znamená to, že zařízení bylo v provozu celkem **480 hodin**. Připomíná uživateli, že má očistit čisticí částí zařízení, například filtr.

Nulování: V pohotovostním režimu stiskněte tlačítka **Sleep+Timer**, indikátor CLEAN zhasne a počítadlo doby provozu pro čištění se vynuluje.

- (2) **Výměna:** Když svítí indikátor CHANGE, znamená to, že zařízení bylo v provozu celkem **2000 hodin**.

Připomíná uživateli, že má vyměnit filtr, aby zůstala zachována dobrá účinnost odstraňování prachu.

Nulování: Když stisknete tlačítka **Sleep+Timer**, indikátor výměny CHANGE zhasne a počítadlo doby provozu pro výměnu se vynuluje.

Zobrazení stupně znečištění prachem a stupně zápachu

Vestavěné senzory dokážou určovat čistotu vzduchu a změnu zápachu. Čistotu vzduchu a míru zápachu je možné zjistit podle počtu rozsvícených indikátorů.

Prach

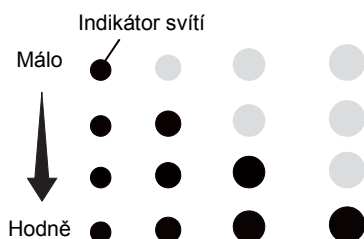

Zápach

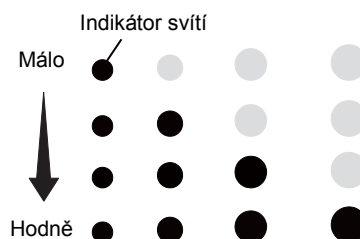

Indikátory senzoru prachu (DUST sensor)

- V níže uvedených situacích budou indikátory na 1 sekundu rozsvícené, což nesouvisí s kvalitou vzduchu.
 - ① Provoz po nainstalování předního panelu.
 - ② Provoz po připojení zástrčky do zásuvky.
- Když sensor prachu reaguje se zpožděním, změňte nastavení stupně citlivosti senzoru.

Indikátory senzoru zápachu (ODOR sensor)

- V níže uvedených situacích budou indikátory na 1 sekundu rozsvícené, což nesouvisí s kvalitou vzduchu.
 - ① Provoz po nainstalování předního panelu.
 - ② Provoz po připojení zástrčky do zásuvky.
- Během prvních 2 minut po zapnutí zařízení se předehřívá sensor zápachu. V takovém případě nemusí sensor zápachu reagovat.
- Kromě alkalických látek ve vzduchu nemusí sensor reagovat na některé pachy, například pach zvířat nebo česneku.
- Jelikož lidé vnímají pachy různě, může někdo cítit zápach, i když ho sensor neindikuje. V takovém případě nastavte manuálně vyšší rychlost ventilátoru.

※ Nastavení stupně citlivosti senzoru prachu

- ① V pohotovostním režimu.
- ② Stiskněte současně tlačítka **SLEEP+AUTO** déle než 1 sekundu a pak je uvolněte.
- ③ Zařízení přejde do režimu nastavení stupně citlivosti senzoru prachu. V takovém případě se zobrazí d1, d2 nebo d3. Při výchozím nastavení se zobrazí d1. Čísla 1, 2, 3 znamenají stupeň citlivosti. Číslo 1 znamená nejnižší stupeň citlivosti, číslo 2 znamená střední stupeň citlivosti a číslo 3 znamená nejvyšší stupeň citlivosti.
- ④ Stisknutím tlačítka +/- nastavte stupeň citlivosti.
- ⑤ Ukončení: Když není po dobu 3 sekund stisknuto žádné tlačítko, systém uloží aktuální nastavení stupně citlivosti a ukončí režim nastavení.

※ Nastavení stupně citlivosti senzoru zápachu

- ① V pohotovostním režimu.
- ② Stiskněte současně tlačítka **FAN+HUMIDIFY** déle než 1 sekundu a pak je uvolněte.
- ③ Zařízení přejde do režimu nastavení stupně citlivosti senzoru zápachu. V takovém případě se zobrazí o1, o2 nebo o3. Při výchozím nastavení se zobrazí o1. Čísla 1, 2, 3 znamenají stupeň citlivosti. Číslo 1 znamená nejnižší stupeň citlivosti, číslo 2 znamená střední stupeň citlivosti a číslo 3 znamená nejvyšší stupeň citlivosti.
- ④ Stisknutím tlačítka +/- nastavte stupeň citlivosti.
- ⑤ Ukončení: Když není po dobu 3 sekund stisknuto žádné tlačítko, systém uloží aktuální nastavení stupně citlivosti a ukončí režim nastavení.

Funkce tlačítek na panelu

ON/OFF (Zapnutí/Vypnutí)

Slouží pro zapnutí nebo vypnutí zařízení. Stiskněte toto tlačítko jednou, abyste zařízení zapnuli, a stiskněte je znovu, abyste zařízení vypnuli.

FAN (Ventilátor)

Nastavuje rychlost ventilátoru. Pořadí přepínání rychlostí je:

Tichý chod → Nízká → Střední → Vysoká



HUMIDIFY (Zvlhčování)

Stiskněte toto tlačítko pro zapnutí režimu zvlhčování. Rozsvítí se indikátor zvlhčování HUMIDIFY. Stiskněte toto tlačítko znovu pro ukončení funkce zvlhčování. Indikátor HUMIDIFY zhasne. V režimu zvlhčování stiskněte tlačítko + nebo -, abyste nastavili požadovanou vlhkost.

AUTO (Automatika)

Stiskněte toto tlačítko, abyste nastavili automatický režim. Rozsvítí se indikátor automatického režimu AUTO a ostatní funkce se ukončí. Jednotka bude nastavovat funkce a rychlost ventilátoru automaticky podle kvality vzduchu zjišťované senzorem. Stiskněte toto tlačítko znovu, abyste ukončili automatický režim. Indikátor AUTO zhasne.

SLEEP (Spánek)

Když je zařízení v provozu a stisknete toto tlačítko, rozsvítí se indikátor režimu SLEEP a zařízení bude automaticky nastavovat funkce generování záporných iontů, elektrostatické odlučování prachu a zvlhčování vzduchu podle senzory zjišťované kvality vzduchu a relativní vlhkosti prostředí. Rychlost ventilátoru bude přepínána mezi tichým chodem a nízkou rychlostí. Tlačítko rychlosti ventilátoru nebude v tomto režimu funkční. Stiskněte toto tlačítko znovu, abyste ukončili režim spánek. Indikátor SLEEP zhasne.

TIMER (Časovač)

Když je jednotka zapnutá, stiskněte tlačítko časovače, abyste aktivovali časovač pro vypnutí. Rozsvítí se indikátor časovače TIMER. Stisknutím tlačítka + nebo - nastavte čas v rozmezí 0,5-24 hodin pro vypnutí zařízení. Když stisknete tlačítko časovače znovu, indikátor TIMER zhasne a funkce časovače se zruší. Když je jednotka v pohotovostním stavu, stiskněte tlačítko časovače, abyste aktivovali časovač pro zapnutí. Rozsvítí se indikátor časovače TIMER. Stisknutím tlačítka + nebo - nastavte čas v rozmezí 0,5-24 hodin pro zapnutí zařízení. Když stisknete tlačítko časovače znovu, indikátor TIMER zhasne a funkce časovače se zruší.

PLASMA/ANION (Plazma/Anionty)

Když stisknete toto tlačítko, budou se přepínat funkce Plazma a Anionty takto:

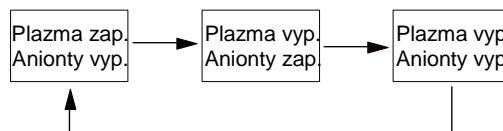

ELECTROSTATIC (Elektrostatický filtr)

Stiskněte toto tlačítko, abyste aktivovali funkci elektrostatického odstraňování prachu. Rozsvítí se indikátor odstraňování prachu ELECTROSTATIC. (Toto tlačítko není k dispozici u modelu SP-220A)

+ - +/-

V režimu zvlhčování se používá pro nastavení vlhkosti, v režimu časovače se používá pro nastavení času časovače.

Tlačítka pro nastavení stupně citlivosti na prach (Podrobnosti viz strana 11.)

Tlačítka pro nastavení stupně citlivosti na zápach (Podrobnosti viz strana 11.)

Tlačítka pro osvětlení

Když jednotka pracuje a dětská pojistka je vypnutá, stiskněte současně tlačítka AUTO a TIMER po dobu 2 sekund, abyste zapnuli nebo vypnuli číselný displej a indikátory na předním panelu.

Tlačítka pro resetování počítadla doby provozu

Když je jednotka v pohotovostním stavu a dětská pojistka je vypnutá, stiskněte současně tlačítka SLEEP a TIMER, abyste vynulovali počítadlo doby provozu.

1. Když není dosaženo celkové doby provozu pro čištění a výměnu filtru, budou při nulování vynulována obě počítadla.
2. Když uplyne jeden z typů celkové doby provozu, bude při nulování vynulováno jen příslušné počítadlo. Hodnota druhého počítadla zůstane zachována.
3. Když uplynou oba typy celkové doby provozu, budou při nulování vynulována obě počítadla. Po vynulování budou indikátory na předním panelu 2 sekundy svítit.

Funkce tlačítek dálkového ovladače

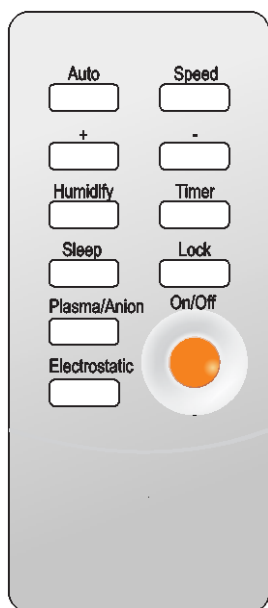

ON/OFF (Zapnutí/Vypnutí)

Stiskněte toto tlačítko, když je zařízení v pohotovostním stavu, abyste je spustili. Stiskněte toto tlačítko znovu, abyste zařízení zastavili.

Auto (Automatika)

Když je zařízení v provozu a stisknete toto tlačítko, bude zařízení automaticky nastavovat funkce generování záporných iontů, elektrostatické odlučování prachu, zvlhčování vzduchu a rychlost ventilátoru podle senzory zjišťované kvality vzduchu a relativní vlhkosti prostředí.

Tlačítko rychlosti ventilátoru nebude v tomto režimu funkční.

Speed (Rychlost ventilátoru)

Během provozu stiskněte toto tlačítko, abyste přepnuli rychlost ventilátoru v níže uvedeném pořadí. Podle nastavení se bude měnit také indikace rychlosti na panelu.

Tichý chod → Nízká → Střední → Vysoká



+/- (Zvětšení/Zmenšení)

Když zařízení pracuje v režimu zvlhčování, stiskněte tlačítko + nebo -, abyste nastavili požadovanou vlhkost. Když zařízení pracuje a přejdete do nastavení časovače, stiskněte tlačítko + nebo - pro nastavení času pro vypnutí zařízení. Když je zařízení v pohotovostním stavu a přejdete do nastavení časovače, stiskněte tlačítko + nebo - pro nastavení času pro zapnutí zařízení.

Humidify (Zvlhčování)

Když zařízení pracuje a stisknete toto tlačítko, zařízení přejde do režimu zvlhčování. Stiskněte toto tlačítko znovu pro zrušení režimu zvlhčování.

Timer (Časovač)

Když je zařízení v provozu a stisknete toto tlačítko, aktivujete časovač pro vypnutí. Následným stisknutím tlačítka + nebo - nastavte čas v rozmezí 0,5-24 hodin pro vypnutí zařízení. Když stisknete tlačítko časovače znovu, indikátor TIMER zhasne a funkce časovače se zruší.

Když je jednotka v pohotovostním stavu a stisknete toto tlačítko, aktivujete časovač pro zapnutí. Následným stisknutím tlačítka + nebo - nastavte čas v rozmezí 0,5-24 hodin pro zapnutí zařízení.

Sleep (Spánek)

Když je zařízení v provozu a stisknete toto tlačítko, bude zařízení automaticky nastavovat funkce generování záporných iontů, elektrostatické odlučování prachu a zvlhčování vzduchu podle senzory zjišťované kvality vzduchu a relativní vlhkosti prostředí. Rychlost ventilátoru bude přepínána mezi tichým chodem a nízkou rychlostí. Tlačítko rychlosti ventilátoru nebude v tomto režimu funkční.

Lock (Dětská pojistka)

Když je dětská pojistka vypnutá, stiskněte toto tlačítko déle než 2 sekundy a rozsvítí se příslušný indikátor. Ovládací tlačítka budou zablokována. Když je dětská pojistka zapnutá, stiskněte znovu toto tlačítko déle než 2 sekundy, abyste zablokování tlačítek vypnuli. Když dojde k výpadku napájení a pak je znovu obnoveno, bude dětská pojistka standardně vypnutá.

Plasma/Anion (Plazma/Anionty)

Když stisknete toto tlačítko, budou se přepínat funkce Plazma a Anionty takto:

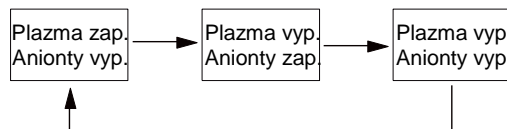

Electrostatic (Elektrostatický filtr)

Když je zařízení v provozu, stiskněte toto tlačítko, abyste zapnuli elektrostatický filtr. Stiskněte toto tlačítko znovu pro vypnutí elektrostatického filtru. (Toto tlačítko není k dispozici u modelu SP-220A)



Tabulka údržby



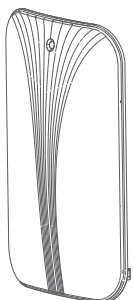
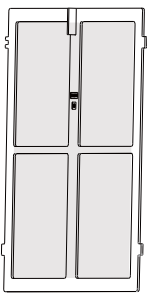
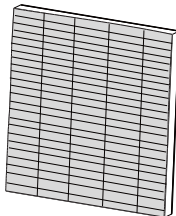
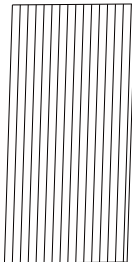

Varování

Před plněním vodou, čištěním nebo údržbou musí být zařízení odpojeno od elektrické zásuvky.

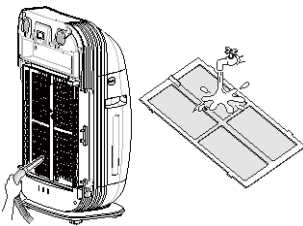
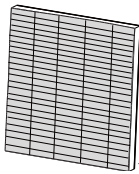
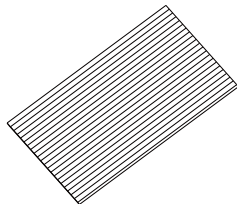
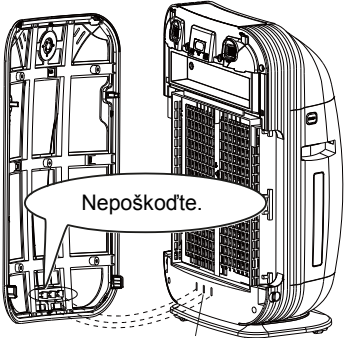
Při demontáži a instalaci jednotlivých dílů během údržby postupujte podle popisu v části „Příprava před provozem“.

			
Přední panel	Plastový antiseptický filtr	HEPA/HIMOP filtr	Aktivní uhlíkový filtr
			
Když je špinavý	Jednou za dva týdny	Když zařízení pracovalo celkem 2000 hodin.	Když je špinavý
Očistěte.	Odstraňte prach a umyjte vodou.	Vyměňte.	Použijte vysavač. Filtr nemůže být umýván vodou.
<ul style="list-style-type: none"> ● Očistěte špinu vlhkou utěrkou. ● Pokud je velmi špinavý, očistěte jej utěrkou navlhčenou neutrálním čisticím prostředkem. ● Nepoužívejte tvrdý kartáč (může poškodit povrch). 	<ul style="list-style-type: none"> ● Odstraňte prach vysavačem a pak filtr vyměňte, aby se dal umýt. ● Pokud je velmi špinavý, použijte pro čištění měkký kartáč nebo neutrální čisticí prostředek. Po vyčištění jej nechejte uschnout na vzduchu. 	<p>Postup výměny viz strana 19.</p> <ul style="list-style-type: none"> ● Pro čištění nelze použít vysavač nebo vodu (jinak se může snížit účinnost filtru). 	<ul style="list-style-type: none"> ● Vyměňte filtr s aktivním uhlím a odstraňte prach vysavačem. ● Pokud je cítit zápach, nechejte ho na sluníčku a čerstvém vzduchu (asi 1 den). ● Filtr nelze umývat vodou a nesmí zmoknout na dešti.
<p>Požadavky</p> <ul style="list-style-type: none"> ● Po vyčištění setřete čisticí prostředek. ● Nepoužívejte vodu teplejší než 50 °C. ● Zařízení nesusušte na místě, kam svítí přímé sluneční světlo. 		<ul style="list-style-type: none"> ● Pro sušení nepoužívejte vysoušeč vlasů. ● Nesusušte pomocí ohně, jinak může dojít k deformaci. 	
<p>Bezpečnostní spínač</p> <p>Když sundáváte přední panel, dávejte pozor, abyste nepoškrábali povrch a nepoškodili výstupek na vnitřní straně panelu v místě, kde se nachází bezpečnostní spínač. Když otevřete přední panel, přeruší se napájení. Když je výstupek poškozen, nebude zařízení pracovat.</p>		 <p>Vnitřní strana předního panelu Otvor v dolní části</p>	
<p>Varování</p> <ul style="list-style-type: none"> ● Nedotýkejte se otvoru v dolní části zařízení. (Jinak může dojít k úrazu elektrickým proudem.) 			

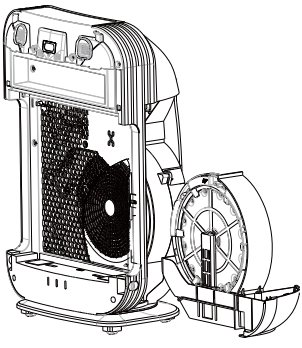
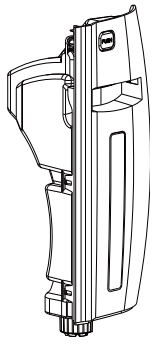
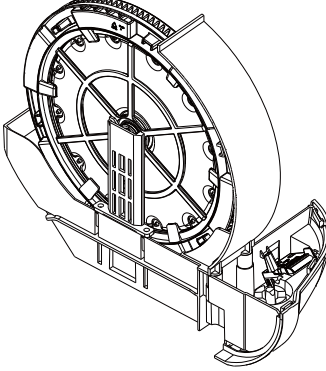
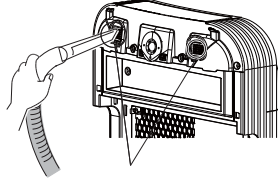
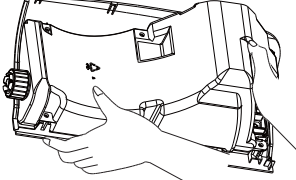
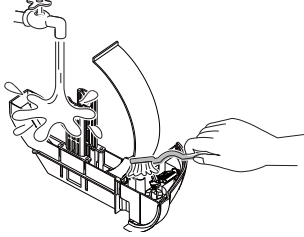
- **Nepoužívejte benzín, těkavé oleje, ředidla barev, lešticí prášek nebo petrolej.**
(Jinak může dojít k úrazu elektrickým proudem, požáru nebo poškození součástí.)
- **Zařízení nesmí být umýváno vodou.**
(Jinak může dojít k úrazu elektrickým proudem, požáru nebo poruše.)

			
Přívod vzduchu k senzorům zařízení	Nádrž na vodu	Vanička	Vodní filtr
			
Nahromaděný prach: Použijte vysavač nebo otřete.	Naplňte pokaždé vodou. Pokud je povrch špinavý, umyjte jej vodou a vytřete.	Umyjte vodou.	Ponořte do vody a očistěte.
<ul style="list-style-type: none"> ● Odstraňte prach kolem přívodu vzduchu a zařízení vysavačem. ● Pokud se špína těžko odstraňuje, očistěte ji pomocí vlhké utěrky s trochou neutrálního čisticího prostředku. ● Pro čištění zařízení používejte suchou utěrku. 	<p>Očistěte vnitřek nádrže:</p> <ul style="list-style-type: none"> ● Naplňte nádrž vodou a pak s nádrží silně třeste po dobu 5–10 sekund. Pak vodu vylijte. ● Pokud je vnitřek velmi špinavý, přidejte do vody trochu neutrálního čisticího prostředku a pak s nádrží silně třeste po dobu 5–10 sekund. Pak vodu vylijte a vypláchněte nádrž čistou vodou. <p>Očistěte povrch nádrže:</p> <ul style="list-style-type: none"> ● Omyjte nádrž čistou vodou a pak ji vytřete suchou utěrkou. ● Do vody pro čištění nádrže přidejte trochu neutrálního čisticího prostředku. 	<p>Jednou měsíčně nebo když se vyskytne prach nebo zápach.</p> <p>(Postup údržby viz strana 16 a 17.)</p>	<p>Jednou měsíčně nebo když se vyskytne prach nebo zápach.</p> <p>(Postup údržby viz strana 16 a 17.)</p>

Údržba vaničky a vodního filtru

Vanička a filtr se během provozu zašpiní a mohou zapáchat. Provádějte pravidelnou údržbu.

1. Vyjmutí vaničky a vodního filtru

- (1) Vyjměte vaničku. (Viz strana 9.)
- (2) Vytáhněte vaničku a vyjměte vodní filtr.

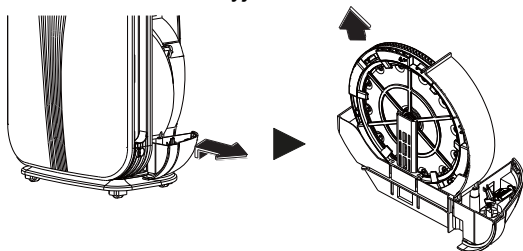

- Uchopte spodní oblouk vaničky a vytáhněte ji ven.
- Vytahujte vaničku pomalu, protože je v ní voda.
- Při vytahování držte spodní část vaničky.

2. Instalace vaničky a vodního filtru

1. Instalace vaničky

- ① Namontujte vodní filtr.
- ② Tlačte, dokud není slyšet „cvaknutí“.

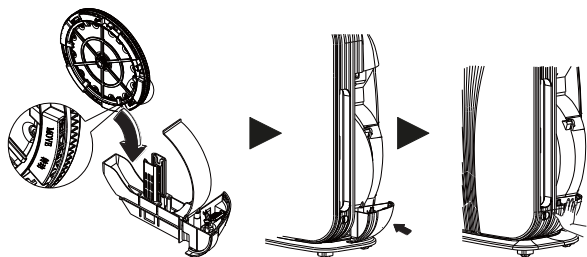

Nainstalujte vaničku a vodní filtr podle šipek na obrázku.

- Nainstalujte vaničku a vodní filtr do původního stavu. Nesprávná instalace může způsobit poruchu provozu.

2. Nainstalujte vaničku. (Viz strana 9.)

3. Vanička

Standardní údržba	Jednou měsíčně, nebo když se vyskytne mimořádný zápach nebo špína
Způsob údržby	Očištění vodou

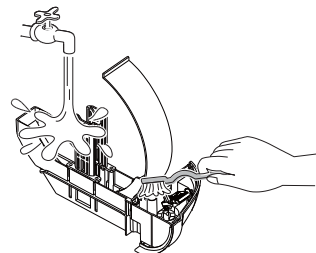

- Očistěte měkkou utěrkou nebo kartáčem, abyste odstranili špínu.
- Očistěte usazeniny měkkou utěrkou nebo kartáčem navlhčeným vodou nebo teplou vodou s kyselinou citronovou a pak opláchněte čistou vodou.

Požadavky

- Nevynadávejte plovák a schránku s antibakteriálním prostředkem.
- Bez plováku nemůže zařízení fungovat normálně a bez schránky s antibakteriálním prostředkem začne voda brzy zapáchat.

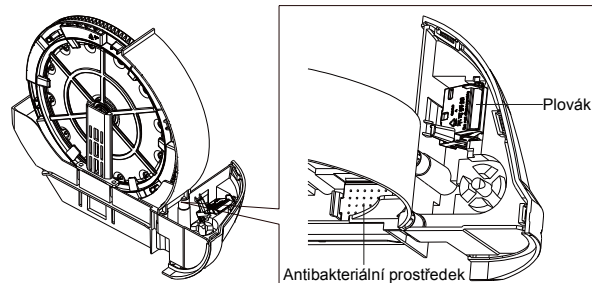

- Kvůli různé kvalitě vody a prostředí může dojít k zabarvení vody usazeninami ve vaničce. Udržujte vaničku čistou podle výše uvedených pokynů.

4. Když plovák vypadne z vaničky

- Nainstalujte plovák podle následujícího obrázku.

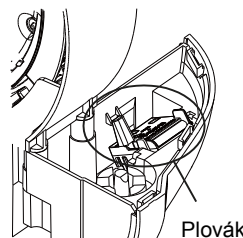

Správná instalace:

1. Nainstalujte plovák pod výstupek vaničky.
2. Zasuňte osu plováku do otvoru ve vaničce.

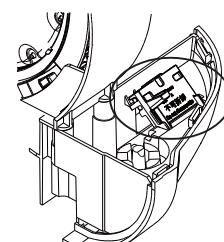

Nesprávná instalace:

Plovák visí na výstupu vaničky.

5. Vodní filtr

Standardní údržba	Jednou měsíčně, nebo když se vyskytne mimořádný zápach nebo špína
Způsob údržby	Ponořte do vody a očistěte

Ponořte filtr do vody nebo teplé vody (asi 40°C)

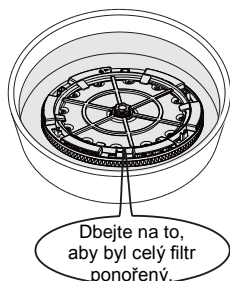

- Při mytí netlačte příliš silně na filtr, aby se nezdeformoval.
- Očistěte měkkou houbičkou.
- Nikdy nedrhňte silně kartáčem.
- Opláchněte důkladně čistou vodou, aby nedošlo k poruše nebo změně barvy.
- Po očištění může být vanička používána, i když je vlhká.
- Vysušte vaničku před nainstalováním, pokud nebude zařízení dlouhou dobu používáno.

Když se vyskytne neobvyklý zápach nebo špína

Ponořte do čisté vody nebo neutrálního čistícího prostředku s teplotou asi 40°C na dobu 30-60 minut.

- Je třeba dodržovat předepsané dávkování čistícího prostředku.
- Změna barvy způsobená čistícím prostředkem neovlivní provoz zařízení.
- Po ponoření do vody filtr důkladně umyjte.

Když se usazenina (bílá nebo hnědá) těžko čistí

(Když je filtr zanesený usazeninami, sníží se výkon zvlhčování.)

Ponořte filtr na 2 hodiny do teplé vody (asi 40°C) smíchané s kyselinou citronovou nebo do čisté vody. Dávkování: 20 g kyseliny citronové smíchané se 3 litry vody.

Pokud usazenina nezmizí, nechejte filtr ponořený dále.

- Po ponoření do vody filtr důkladně umyjte.
- Kyselina citronová se dá koupit v drogerii.

Požadavky

- V různém prostředí se může zařízení různě zašpinit. Doporučuje se provést údržbu vždy, když se vyskytne neobvyklý zápach nebo se sníží výkon zvlhčování.

6. Postup výměny vodního filtru

Životnost pro výměnu	Když zařízení pracovalo celkem 2000 hodin.
----------------------	--

1. Odmontujte vodní filtr.

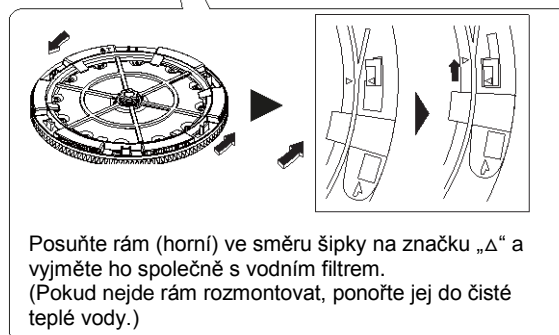
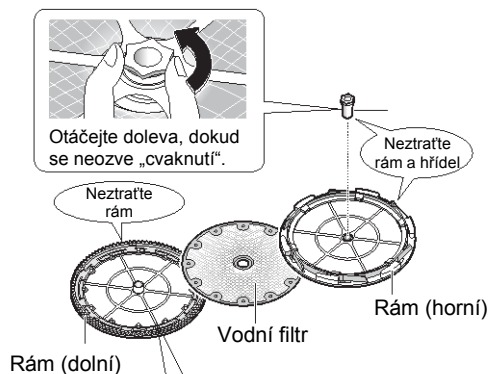

2. Nainstalujte do rámu (dolního) nový vodní filtr.

- Výstupek v dolním rámu musí zapadat do otvoru na vodním filtru. (Nesprávná instalace může způsobit unikání vody.)

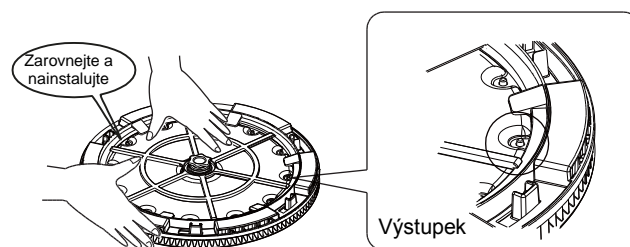

- Obě strany vodního filtru jsou stejné

3. Nainstalujte horní rám a hřídel tak, jak byly původně.

- ① Zarovnejte značky „Δ“ v horním rámu (až je slyšet cvaknutí).
- ② Zasuňte hřídel a otočte doprava.

Údržba dílů pro odstraňování prachu

Standardní údržba	Když svítí indikátor čištění nebo když jsou díly špinavé.
Způsob údržby	Umyjte vodou a utřete



Poznámka:

1. Při čištění a utírání si navlékněte gumové rukavice.
2. Při demontáži a čištění nepoškozujte wolframové vlákno.

Otevřete přední panel a vytáhněte všechny díly pro odstraňování prachu. Vyjměte také modul s wolframovým vláknem, který je třeba očistit.

- Uchopte pravý a levý výstupek držáku filtrů prachu a zatáhněte směrem ven a nahoru, abyste ho vyjmuli. Vyjměte HEPA/HIMOP a bavlněný filtr. Očistěte držák filtrů prachu a modul(y) s wolframovým vláknem.
- Odšroubujte šrouby, abyste mohli vyjmout modul(y) s wolframovým vláknem.

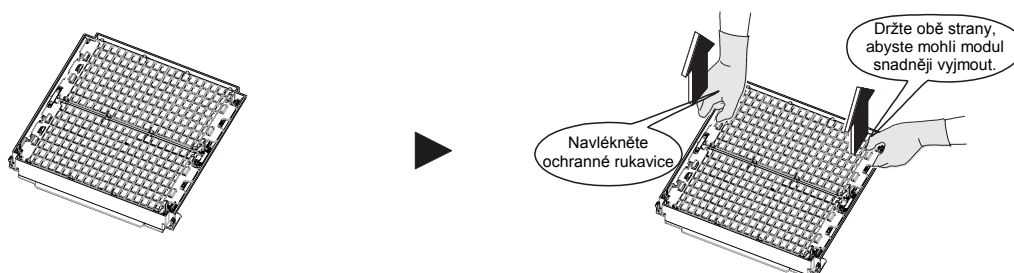

Postup	Držák filtrů prachu	Modul(y) s wolframovým vláknem	Poznámka:
1. Vyjměte modul(y) z držáku filtrů prachu.	Viz obrázek výše.	Viz obrázek výše.	<ul style="list-style-type: none"> • Očistěte špinu na plastovém dílu měkkou utěrkou. V místech, kam se nedá dosáhnout prsty, použijte tyčinku omotanou bavlnou. • Nenechávejte na dílech vlákna z utěrky. Může to způsobit nesprávné fungování zařízení.
2. Odstraňte prach z povrchu vysavačem.			
3. Ponořte na 1 hodinu do vody.			
4. Očistěte špinu utěrkou nebo měkkým kartáčem. Navlékněte si ochranné rukavice.			
5. Omyjte vodou.			
6. Dejte na dobře větrané a stinné místo a nechejte uschnout.			

Výměna HEPA/HIMOP filtru

Způsob výměny HEPA/HIMOP filtru

Životnost pro výměnu	Když zařízení pracovalo celkem 2000 hodin.
----------------------	--

Způsob výměny bavlněného LTC katalytického filtru

Životnost pro výměnu	3 měsíce
----------------------	----------

1. Vyměňte držák filtrů prachu (viz obrázek) a vyměňte HEPA/HIMOP filtr s bavlněným LTC katalytickým filtrem.

- Stiskněte rukou pravý a levý výstupek na držáku filtrů prachu a vyměňte filtry.

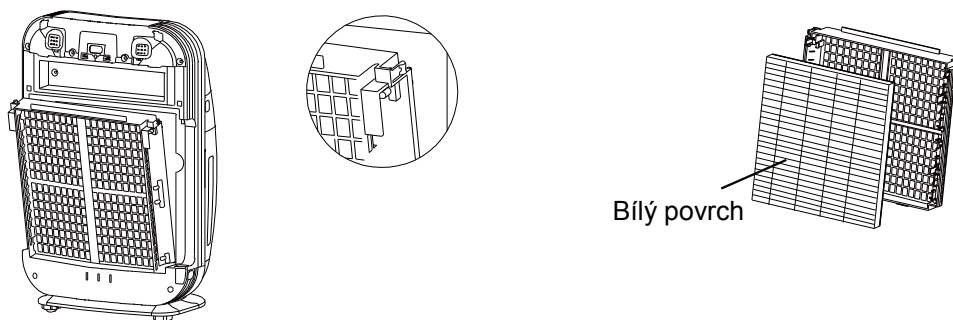

2. Nainstalujte nový HEPA/HIMOP filtr a nový bavlněný LTC katalytický filtr

- Zapište na štítek HEPA/HIMOP filtru datum začátku použití (rok/měsíc)
- Nový bavlněný LTC katalytický filtr (modrý), vytáhněte z originální bílé krabice (dodáno s výrobkem), abyste ho vyměnili.

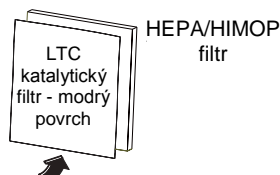

- Nové filtry nainstalujte zpět do držáku filtrů prachu. Dbejte na to, aby byla úchytka správně nainstalována a aby bílá strana směřovala ven.
- Nainstalujte držák filtrů prachu i s novými filtry zpět do zařízení a nainstalujte přední panel.

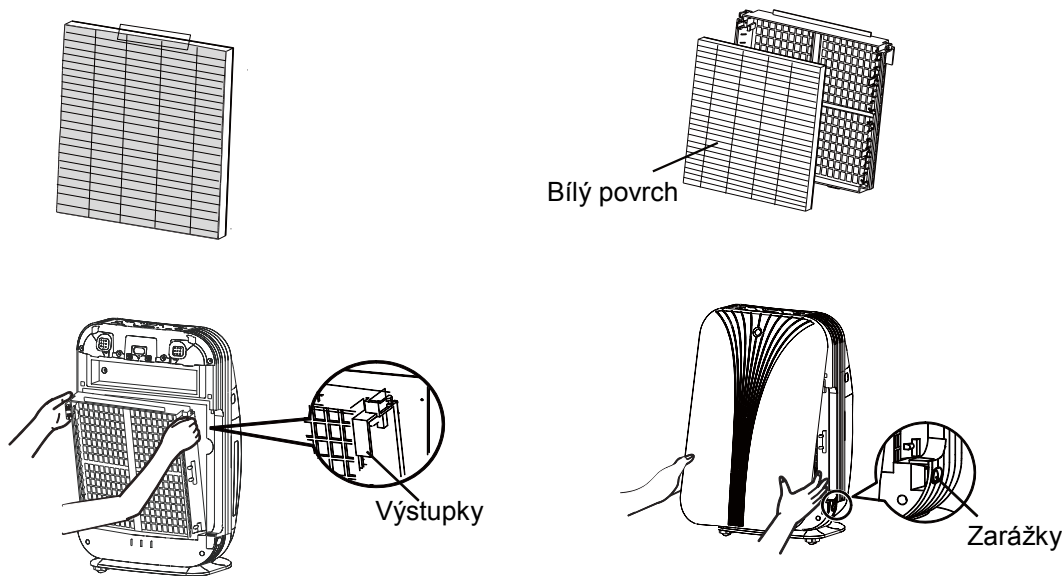

Výměna baterie

1. Otevřete zadní kryt dálkového ovladače ve směru šipky.
2. Vyměňte baterii CR2025 a pak zavřete kryt.

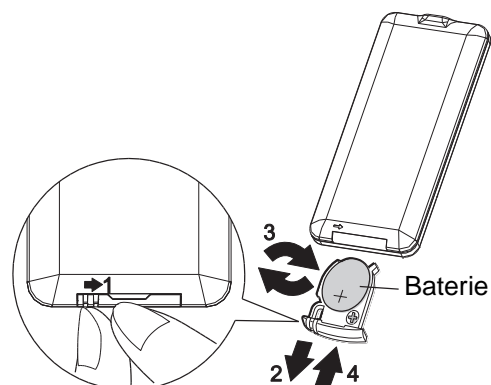

Poznámka:

- Baterie by měly být umístěny mimo dosah dětí. Pokud dítě baterii omylem spolkne, měli byste urychleně kontaktovat lékaře.
- Vybité baterie odevzdejte v příslušné sběrně elektroodpadu nebo v prodejně elektroniky.
- Životnost baterie je 1 rok. Pokud však zařízení nereaguje na signál z ovladače, vyměňte baterii dříve.
- Když se baterie blíží ke konci svojí životnosti, vyměňte ji co možná nejdříve.
- Aby se zabránilo poruše nebo zranění, způsobenému únikem kapaliny nebo prasknutím baterie, vyjměte baterii z ovladače, pokud jej nebudete dlouho používat.

Řešení problémů

Před odesláním zařízení na opravu si přečtěte následující pokyny. Pokud se vám podle nich nepodaří problém vyřešit, požádejte o pomoc autorizovaného prodejce.

Zařízení nepracuje	Zařízení nepracuje. ▶	Zkontrolujte	<ul style="list-style-type: none"> ● Zkontrolujte, zda je přední panel správně nainstalován. ● Jsou zarážky předního panelu poškozené? ● Je zařízení nakloněné nebo převrácené?
Abnormální hluk	„Cvaknutí“ při zvlhčování. ▶	Není porucha	● „Cvaknutí“ se ozývá při spuštění nebo zastavování zařízení.
	„Bublání“ při zvlhčování. ▶		● „Bublání“ se ozývá, když voda z nádrže stéká do vaničky.
	„Skřípání“ při zvlhčování. ▶		● Je to zvuk pohonu, který se ozývá při otáčení vodního filtru během zvlhčování.
	„Kapání“ při zvlhčování. ▶		● Je to zvuk, když kape voda z vodního filtru do vaničky.
	Příliš velký hluk při provozu. ▶	Zkontrolujte	● Jsou filtry v držáku filtrů prachu dobře nainstalované?
	„Pleskání“ při zvlhčování. ▶		● Je HEPA/HIMOP filtr vyjmutý z držáku filtrů prachu?
Malý výkon čističky vzduchu	Čištění není dostatečně účinné. ▶	Zkontrolujte	<ul style="list-style-type: none"> ● Je proudění vzduchu dobré nebo mu něco překáží? ● Je čas očistit antiseptický plastový filtr? ● Je čas vyměnit bavlněný LTC katalytický filtr? ● Je čas vyměnit nebo vyčistit HEPA/HIMOP filtr? ● Je čas očistit aktivní uhlíkový filtr? ● Pokud je v místnosti příliš mnoho kouře, otevřete okna nebo dveře, abyste vyvětrali.

●

Nádrž na vodu	Voda v nádrži ubývá, i když není zapnuto zvlhčování. ▶	Není porucha	<ul style="list-style-type: none"> ● Voda se přirozeně odpařuje, i když zařízení nepracuje.
	Zařízení nezvlhčuje, i když je nádrž naplněna vodou. Voda v nádrži neubývá – zkontrolujte. ▶		<ul style="list-style-type: none"> ● Voda pomalu ubývá, když je vysoká vlhkost nebo za chladných dnů. ● V režimu automatického zvlhčování se operace zvlhčování automaticky zastaví, když je vlhkost v místnosti příliš vysoká.
		Zkontrolujte	<ul style="list-style-type: none"> ● Svítí indikátor ON/OFF? – Pokud ne, stiskněte tlačítko ON/OFF. ● Je nádržka s vodním filtrem dobře nasazená? – Nainstalujte nádržku správně. ● Je na vodním filtru špína nebo usazenina? – Vyčistěte vodní filtr. ● Svítí indikátor nedostatku vody? – Pokud indikátor svítí, není nádržka na vodu správně nainstalovaná. Nainstalujte nádržku správně.

Svítící indikátor	Indikátor nedostatku vody bliká. ▶	Není porucha	<ul style="list-style-type: none"> ● Když během provozu proudí voda, bude se plovák vychylovat a to způsobuje blikání indikátoru. (Svícení/zhasnutí indikátoru je řízeno polohou plováku) – Doplňte vodu do nádrže.
	Indikátor prachu stále svítí. ▶	Zkontrolujte	<ul style="list-style-type: none"> ● Je na přívodu vzduchu k senzoru prachu usazený prach? – Očistěte prach u sacího otvoru vysavačem. Po odstranění prachu nechejte zařízení chvíli běžet.
	Indikátor nedostatku vody stále svítí i po doplnění vody. ▶		<ul style="list-style-type: none"> ● Je pohyb plováku zablokovaný kvůli usazeninám? – Očistěte usazeniny kartáčem. ● Je nádržka na vodu dobře nainstalována? – Nainstalujte nádržku tak, aby bylo slyšet „zacvaknutí“. ● Je plovák ve vaničce uvolněný? – Nainstalujte plovák na původní místo.
	V místnosti je nepříjemný zápach, ale zařízení na něj nereaguje. Indikátor zápachu nesvítí. ▶		<ul style="list-style-type: none"> ● Byl v místnosti zápach v okamžiku připojení napájecí zástrčky do zásuvky? Po připojení zástrčky do zásuvky se stav vzduchu během první minuty považuje za srovnávací úroveň pro nastavení citlivosti senzoru zápachu. Když zařízení pracuje normálně v prostředí bez zápachu, vytáhněte zástrčku ze zásuvky, po 3 sekundách ji znovu připojte a spusťte, aby se změnilo nastavení úrovně citlivosti senzoru zápachu.

Funkce zvlhčování	Zobrazuje se stále vysoká úroveň vlhkosti. ▶	Není porucha	<ul style="list-style-type: none"> ● Je zařízení umístěno u okna nebo v místě, kde fouká studený vzduch? Vlhkost prostředí je vysoká. <ul style="list-style-type: none"> – Přesuňte zařízení na jiné místo. ● Pokud je místnost umístěná na severní straně nebo blízko koupelny, tak je v místnosti vysoká vlhkost.
	Vlhkost ukazovaná pokojovým vlhkoměrem není stejná, jako se zobrazuje na zařízení. ▶		<ul style="list-style-type: none"> ● Vlhkost a teplota v místnosti se může měnit kvůli proudění vzduchu. Orientujte se podle vlhkosti zobrazené na zařízení.
	Vlhkost se nezvyšuje. ▶	Zkontrolujte	<ul style="list-style-type: none"> ● Vlhkost je obtížné zvýšit, když je v místnosti nízká teplota nebo jsou vysušené zdi a podlaha.
	Zvlhčování se neukončí, i když je v místnosti vysoká vlhkost. ▶		<ul style="list-style-type: none"> ● Je zařízení používáno v místnosti, která má větší plochu, než je doporučená provozní plocha? ● Je proud vzduchu dostatečně silný? <ul style="list-style-type: none"> – Před spuštěním nastavte režim zvlhčování na „auto“ a nastavte vysokou rychlost ventilátoru.
	Příliš mnoho vody na výfuku vzduchu. ▶		<ul style="list-style-type: none"> ● Je nastavená vlhkost příliš vysoká? ● Působí na zařízení přímé sluneční světlo nebo teplý vzduch? <ul style="list-style-type: none"> – Přesuňte zařízení na jiné místo. ● Operace zvlhčování probíhá společně s čištěním vzduchu. Když vlhkost dosáhne nastavené hodnoty, zvlhčování se ukončí, zatímco čištění stále pokračuje.
	<ul style="list-style-type: none"> ● Zkontrolujte uložení vodního filtru v rámu. Nesprávná instalace může způsobit unikání vody. 		

Provoz čističky vzduchu	Na podlahu vystříkla voda. ▶	Zkontrolujte	<ul style="list-style-type: none"> ● Je zařízení nakloněné? <ul style="list-style-type: none"> – Naklonění zařízení může způsobit, že se rozstříkuje voda. Když chcete zařízení přemístit, zastavte je a vylijte vodu z nádržky a vaničky. ● Je uzávěr nádržky uvolněný? <ul style="list-style-type: none"> – Zavřete správně nádržku.
	Obraz Vašeho televizoru je rušený. ▶		<ul style="list-style-type: none"> ● Je zařízení umístěno příliš blízko TV nebo TV antény? ● Je napájecí kabel nebo anténa blízko zařízení? <ul style="list-style-type: none"> – Umístěte zařízení dostatečně daleko od TV, rádia a antény.
	Číselný displej zobrazuje L1 ▶		<ul style="list-style-type: none"> ● Senzor vlhkosti je zkratovaný. Kontaktujte prodejce nebo autorizovaný servis.
	Číselný displej zobrazuje F1 ▶		<ul style="list-style-type: none"> ● Senzor vlhkosti je vadný nebo kabel senzoru vlhkosti je uvolněný. Kontaktujte prodejce nebo autorizovaný servis.
	Číselný displej zobrazuje 00 ▶		<ul style="list-style-type: none"> ● Vlhkost prostředí je menší než 30% RH. <ul style="list-style-type: none"> – Není porucha. ● Senzor vlhkosti je vadný. Pokud stále zobrazuje 00, když je vlhkost vyšší než 30 %: <ul style="list-style-type: none"> – Kontaktujte prodejce nebo autorizovaný servis.

Technické údaje

Model	SP-220A	SP-240A	SP-260A
Jmenovité napětí	220–240 V~, 50 Hz		
Jmenovitý výkon (W)	55	58	58
Jmenovitý průtok vzduchu (m ³ /h)	220	240	260
Výkon zvlhčování (ml/h)	350	380	400
Hmotnost netto (kg)	11	11	11
Rozměry (mm)	385×278×608		
Provozní plocha místnosti (m ²)	14	18	18

- Hmotnost netto je měřena, když je nádrž a vanička na vodu prázdná a zvlhčovací síto je suché.
- Výkon zvlhčování se měří, když zařízení pracuje při okolní teplotě 20 ± 2 °C, relativní vlhkosti 30 ± 5 % a vysoké rychlosti ventilátoru.
- Spotřeba energie v pohotovostním stavu je 0,5 W.

Schéma zapojení

Označení

Symbol	Význam	Symbol	Význam
OG	Oranžová	BN	Hnědá
WH	Bílá	BU	Modrá
YE	Žlutá	BK	Černá
RD	Červená	⊕	Ochranné uzemnění
YEGN	Žlutozelená		

Schéma zapojení

(1) SP-220A

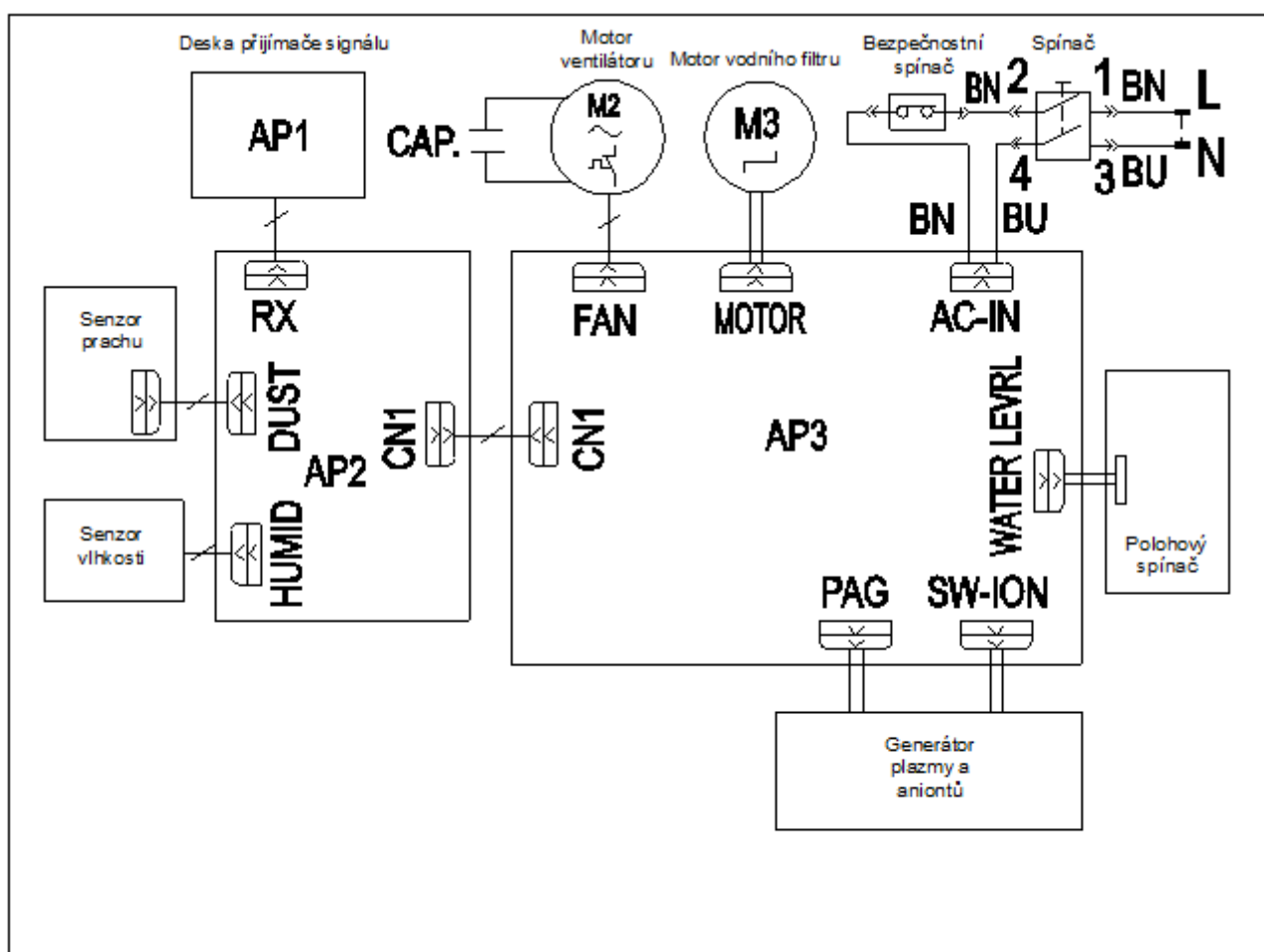

(2) SP-240A, SP-260A

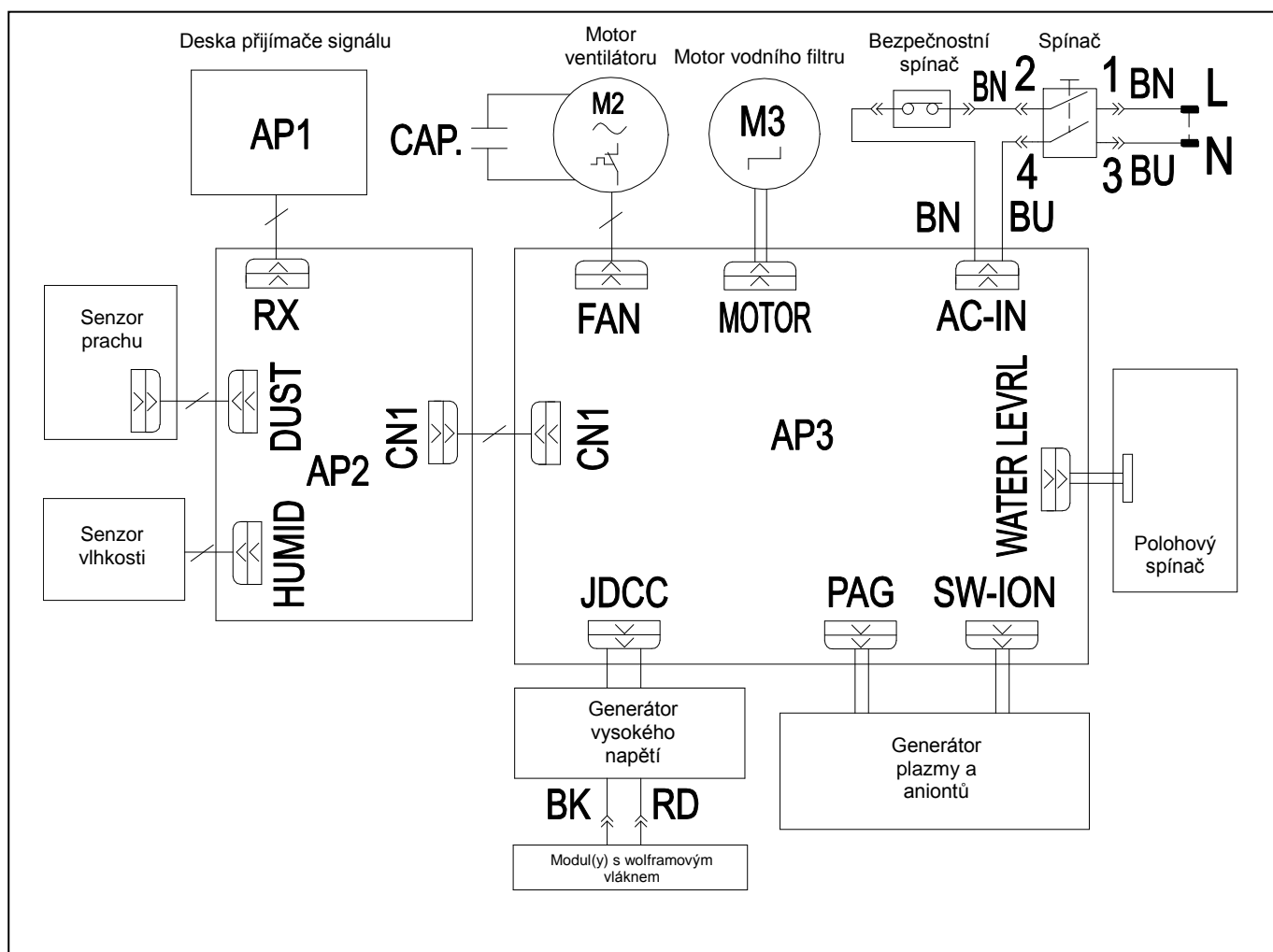

Výrobce, zástupce, servisní podpora

1. Výrobce

SINCLAIR CORPORATION Ltd.
1-4 Argyll St.
LONDON
W1F 7LD
United Kingdom

www.sinclair-world.com

Zařízení bylo vyrobeno v Číně (Made in China).

2. Zástupce a servisní podpora

SINCLAIR EUROPE spol. s r.o.
Purkyňova 45
612 00 Brno
Česká republika

Tel.: +420 541 590 140

Bezplatná infolinka: +420 800 100 285

Fax: +420 541 590 124

Tel. servis: +420 541 590 150

Fax. servis: +420 541 590 153

www.sinclair-solutions.com

Obchod: info@sinclair-solutions.com

Servis: servis@nepa.cz

